

**JOURNAL 1/2024**

**POWERED BY**

**REMS**  
for Professionals

# ROLLER

WERKZEUGE UND MASCHINEN

**Die smarte Pressmaschine bis Ø 110 mm!**



**ROLLER  
Katalog 2024**



Download

**ROLLER'S Multi-Press 22V Connected! Mit Connected-Funktionalität über Wi-Fi-Funkstandard und OLED-Display. Individuell einstellbar.**

Beschreibung Seite 25!

**Aktion gültig bis 31.07.2024!**

## Der Profi zum Spülen, Desinfizieren und Reinigen!



Patent EP 2 954 960



Deutsche  
Spitzenqualität

- ▶ Zum Spülen mit Wasser und Wasser/Luft-Gemisch.
- ▶ Zum Spülen und Desinfizieren von Trinkwasserinstallationen.
- ▶ Zum Entschlammern, Reinigen und Konservieren von Radiatoren- und Flächenheizsystemen.
- ▶ Einfaches Umschalten der Luftzufuhr während des Spülvorganges beim Entschlammern.
- ▶ Zum Betrieb von Druckluftwerkzeugen  $\leq 230$  NI/min.
- ▶ Permanente Prozessüberwachung. Protokollierung. USB-Schnittstelle.

Leistungsstarke, kompakte, elektronische Spüleinheit mit ölfreiem Verdichter. Zum Spülen mit Wasser oder Wasser/Luft-Gemisch, Desinfizieren, Reinigen, Konservieren von Rohrleitungssystemen.

### ROLLER'S Multi-Control S set

Spüleinheit mit Eingabe- und Steuereinheit, ölfreiem Hubkolbenverdichter mit Kurbeltrieb, Kondensatormotor, Personenschutzschalter (PRCD). Verschlüsse für Wasserein- und -ausgang von ROLLER'S Multi-Control S. 2 Stück Saug- / Druckschläuche 1", 1,5 m lang, mit Schlauchverschraubung 1", mit Verschlüssen, Verbindungsschlauch Verdichter / Wasseranschlüsse, Doppelnippel 1", fahrbares Stahlrohrgestell.

Art.-Nr. 115810 A220 € 2.480,82

€ **2.100,-**



Produktinformation

## Das Multi-Talent! Mit mehr als 10 automatisch ablaufenden Programmen ...



Deutsche  
Spitzenqualität

Patent EP 2 816 231  
Patent EP 2 954 960

Leistungsstarke, kompakte, elektronische Spül- und Druckprüfeinheit mit ölfreiem Verdichter. Nur ein Gerät mit mehr als 10 automatisch ablaufenden Programmen.

### ROLLER'S Multi-Control SL set

Spül- und Druckprüfeinheit mit Eingabe- und Steuereinheit, ölfreiem Hubkolbenverdichter mit Kurbeltrieb, Kondensatormotor, Personenschutzschalter (PRCD). Verschlüsse für Wasserein- und -ausgänge von ROLLER'S Multi-Control. 2 Stück Saug- / Druckschläuche 1", 1,5 m lang, mit Schlauchverschraubung 1", mit Verschlüssen, 1 Stück Druckluftschlauch 8 mm, 1,5 m lang, mit Schnellkupplung DN 5, Verbindungsschlauch Verdichter / Wasseranschlüsse, Doppelnippel 1", fahrbares Stahlrohrgestell.

Art.-Nr. 115610 A220 € 3.108,81

€ **2.640,-**

### ROLLER'S Multi-Control SLW Set

wie Art.-Nr. 115610, jedoch zusätzlich mit hydro-pneumatischer Wasserpumpe zur Druck- und Dichtheitsprüfung mit Wasser, 1 Stück Hochdruckschlauch  $\varnothing$  1/2", 1,5 m lang, mit Schlauchverschraubungen 1/2", mit Verschlüssen

Art.-Nr. 115611 A220 € 4.011,87

€ **3.390,-**

- ▶ zum Spülen mit Wasser und Wasser/Luft-Gemisch,
- ▶ zum Desinfizieren von Trinkwasserinstallationen,
- ▶ zum Entschlammern, Reinigen und Konservieren von Radiatoren- und Flächenheizsystemen,
- ▶ zur Druck- und Dichtheitsprüfung mit Druckluft,
- ▶ zur Druck- und Dichtheitsprüfung mit Wasser,
- ▶ zum geregelten Befüllen von Behältern,
- ▶ zum Betrieb von Druckluftwerkzeugen  $\leq 230$  NI/min.
- ▶ Permanente Prozessüberwachung. Protokollierung. USB-Schnittstelle.



EN 806 + 4  
ZVSHK<sup>1)</sup>  
DVGW<sup>2)</sup>



Produktinformation



<sup>1)</sup> Dichtheitsprüfung von Trinkwasserinstallationen mit Druckluft nach Merkblatt „Dichtheitsprüfung von Trinkwasser-Installationen“ (Januar 2011) des Zentralverband Sanitär Heizung Klima (ZVSHK), Deutschland. Desinfektion von Trinkwasserinstallationen nach EN 806-4:2010 und nach Merkblatt „Spülen, Desinfizieren und Inbetriebnahme von Trinkwasser-Installationen“ (August 2014) des Zentralverband Sanitär Heizung Klima (ZVSHK), Deutschland.

<sup>2)</sup> Dichtheitsprüfung von Gasinstallationen mit Druckluft nach Technischer Regel "DVGW-TRGI 2018, Technische Regel für Gasinstallationen - DVGW Arbeitsblatt G 600" des DVGW Deutscher Verein des Gas- und Wasserfaches e. V., Deutschland.

Zubehör für Spüleinheit ROLLER'S Multi-Control S sowie für Spül- und Druckprüfeinheiten ROLLER'S Multi-Control SL und SLW.

- ▶ Die Wirkstoffe sind zur Füll- und Auswaschkontrolle unterschiedlich eingefärbt.

## Starter Set TW

zur Desinfektion von Trinkwasserinstallationen. Desinfektionseinheit ROLLER'S Inject TW, 2 Stück Desinfektionslösung ROLLER'S Plus TW-D Color (rot eingefärbt)

Art.-Nr. 115852 A € 468,14

€ 292,-

## Starter Set H

zur Reinigung und Konservierung von Heizungssystemen. Reinigungs- und Konservierungseinheit ROLLER'S Inject H, 2 Stück Reiniger ROLLER'S Plus H-R (grün eingefärbt), 2 Stück Korrosionsschutz ROLLER'S Plus H-K (blau eingefärbt)

Art.-Nr. 115853 A € 540,80

€ 334,-

## Starter-Sets zum Desinfizieren bzw. zum Reinigen und Konservieren!

Mit Farbkodierung!



## Sicher dicht?



- ▶ Für exakte, schnelle Druck- und Dichtheitsprüfung von Rohrleitungssystemen, Behältern u. a.
- ▶ Verschleißarmer, verwindungssteifer Druckkolben aus Messing.
- ▶ Doppelventilsystem mit nichtrostenden Stahlkugeln für zuverlässigen Druckaufbau.

Hand-Druckprüfpumpe mit 12 l Füllmenge, bis 60 bar/6 MPa/870 psi.

### ROLLER'S Control

Hand-Druckprüfpumpe mit Manometer, pulverbeschichtetem Stahlblechbehälter, 1,5 m Hochdruckschlauch

Art.-Nr. 115000 A € 278,18

€ 210,-

### ROLLER'S Control Inox

Hand-Druckprüfpumpe mit Manometer, Behälter aus nichtrostendem Stahl, 1,5 m Hochdruckschlauch

Art.-Nr. 115001 A € 358,11

€ 283,-

## Sicher dicht?



Selbstansaugend!

Bis 60 bar!

1300 W!

- ▶ Für mühelose, schnelle Druck- und Dichtheitsprüfung von Rohrleitungssystemen, Behältern u. a.
- ▶ Druckbegrenzung in 6 Stufen einstellbar auf den erforderlichen Druck im Rohrleitungssystem/Behälter.

Leistungsstarke, kompakte Elektro-Druckprüfpumpe für mühelose, schnelle Druck- und Dichtheitsprüfung bis 60 bar/6 MPa/870 psi.

### ROLLER'S E-Control 2

Elektro-Druckprüfpumpe mit Manometer, 1,5 m Ansaugschlauch, 1,5 m Hochdruckschlauch

Art.-Nr. 115500 A220 € 943,54

€ 785,-

- ▶ Hohe Förderleistung  $\leq 30$  l/min
- ▶ 3-Wege-Hebel zur Umkehr der Flussrichtung, mit Nullstellung
- ▶ Großer Behälter 21 l
- ▶ Förderhöhe  $\leq 10$  m Förderdruck  $\leq 1$  bar
- ▶ Temperatur Entkalkungslösung:  $\leq 50^\circ\text{C}$

Elektro-Entkalkungspumpe zum wirkungsvollen Entkalken von Rohrleitungen und Behältern, z. B. Durchlauferhitzer, Boiler, Warmwasserspeicher, Kaltwasserspeicher, Wärmetauscher, Heiz- und Kühlanlagen.

### ROLLER'S Calc-Control

Pumpeneinheit mit Kondensatormotor 165 W, 2 Stück flexible PVC-Gewebe-schläuche  $\frac{1}{2}$ ", 2,3 m lang, mit Schlauchverschraubungen mit Innengewinde Rp  $\frac{1}{2}$ " und Verschlüssen. 2 Stück Doppelnippel  $\frac{3}{8}$ " –  $\frac{1}{2}$ ", 2 Stück Doppelnippel  $\frac{1}{2}$ " –  $\frac{3}{4}$ ". Im Karton

Art.-Nr. 115900 A220 € 829,36

€ 621,-



Zum wirkungsvollen Entkalken von Rohrleitungen und Behältern!



Selbstansaugend!

Deutsche Spitzenqualität



Produktinformation



## Ideal für Solaranlagen!

Leistungsstarke, elektrische Füll- und Spüleinheit zum professionellen, einfachen und schnellen Füllen, Spülen und Entlüften von geschlossenen Systemen. Geeignet für verschiedene Medien, pH-Wert 7–8.

### ROLLER'S Solar-Control K 60

Füll- und Spüleinheit mit selbstansaugender Kreiselpumpe, Kondensatormotor mit leisem Lauf, 940 W, Förderdruck  $\leq 5,5 \text{ bar}/0,55 \text{ MPa}/80 \text{ psi}$ , Fördermenge  $\leq 36 \text{ l/min}$ . Temperatur der Flüssigkeiten  $\leq 60^\circ\text{C}$ . Großem, abnehmbarem Kunststoffbehälter 30 l, Druck- und Rücklaufleitung  $\frac{1}{2}'' \text{ T } 60$ , auf stabilem Stahlrohrgestell mit luftgefüllten Laufrädern

Art.-Nr. 115312 A220 € 933,16

€ 729,-

### ROLLER'S Solar-Control I 80

Füll- und Spüleinheit mit trocken selbstansaugender Impellerpumpe, Kondensatormotor mit leisem Lauf, 1000 W, Förderdruck  $\leq 6,5 \text{ bar}/0,65 \text{ MPa}/94 \text{ psi}$ , Fördermenge  $\leq 27 \text{ l/min}$ . Temperatur der Flüssigkeiten  $\leq 80^\circ\text{C}$ . Großem, abnehmbarem Kunststoffbehälter 30 l, Druck- und Rücklaufleitung  $\frac{1}{2}'' \text{ T } 100$ , Druckentlastungsventil, auf stabilem Stahlrohrgestell mit luftgefüllten Laufrädern

Art.-Nr. 115311 A220 € 1.140,76

€ 829,-

### Zubehör zum Spülen und Entschlammn von Fußboden-/ Wandflächenheizungen

siehe [www.albert-roller.de](http://www.albert-roller.de) → Produkte → Spül- und Prüftechnik

## Der eiskalte Tipp bis Ø 2"!

### Kein Entleeren! Kein Befüllen! Kein Entlüften!

- ▶ Besonders schmale Einfrierköpfe für Arbeiten an engen Stellen.
- ▶ Schnelle Einfrierzeit (z. B.  $\frac{3}{4}''$  Stahlrohr in nur 9 min\*) durch besonders hohe Kälteleistung. Kälteaggregat 430 W. Sehr leiser Lauf.
- ▶ **Patent EP 1 108 944**  
Einstückige Einfrierköpfe für den Kernarbeitsbereich  $\frac{1}{4}''$ – $1''$  bzw. 15–35 mm, keine Reduziereinsätze erforderlich. Unterstützung der Kälteübertragung nur durch Wasser. Immer saubere Einfrierköpfe, keine Pasten / kein Schmieren erforderlich.

Universelles, robustes Elektro-Rohreinfrigergerät bis Ø 2" / 60 mm.

### ROLLER'S Elektro-Freeze 2 F-Zero Set

Elektro-Rohreinfrigergerät, Ausrüstung für  $\frac{1}{4}''$ – $1\frac{1}{4}''$ , Ø 15–42 mm, 2 Kältemittelschläuche 2,5 m lang, 2 LCD-Digital-Thermometer, 2 Spannbänder, im stabilen Stahlblechgehäuse

Art.-Nr. 131012 A220 € 1.858,02

€ 1.280,-



Patent  
EP 1 108 944

Deutsche Spitzenqualität

Zubehör:

**Aufrüst-Set Ø 1½"–2", 54–60 mm**

Art.-Nr. 131160 A € 258,46

€ 124,-

## Speziell für Edelstahl-Wellrohre!



Deutsche Spitzenqualität

Kompakter, robuster Qualitäts-Rohrabschneider mit nadelgelagertem Schneirad und nadelgelagerten Gegendruckrollen, speziell für gewellte Metallschläuche (Wellrohre) aus nichtrostendem Stahl, auch ummantelt, DN 10–32 (40).

### ROLLER'S Corso W INOX 10–32/40 S

Art.-Nr. 113450 A € 216,94

€ 179,-

## Ideal für Kunststoff-wellschutzrohre!



Kompakter, robuster Qualitäts-Rohrabschneider mit zwei Schneidsystemen für Schutzwellrohre aus Kunststoff. Zum Trennen bis Ø 45 mm, und für Längsschnitte ab ID Ø 14 mm.

### ROLLER'S Corso P/SW 45/L

Art.-Nr. 113480 A € 56,99

€ 46,<sup>80</sup>

## Der Vielschneidige!



- ▶ Sehr viele speziell gehärtete und geschliffene Schneiden für leichtes, schnelles Entgraten.
- ▶ **ROLLER'S Rondo 10-54 E**  
Patent EP 2 058 067! Für Handbetrieb oder elektrischen Antrieb. Für alle handelsüblichen Schrauber (Drehzahl bis 300 min<sup>-1</sup>), für ROLLER'S Disc 100 bzw. Disc 100 22V oder für ROLLER'S Filou Cu/INOX.

Universeller, robuster, massiver Außen- und Innen-Rohrentgrater für nichtrostende Stahlrohre, Stahlrohre, Kupferrohre u. a

### ROLLER'S Rondo

	für Rohre Ø	Art.-Nr.	€	Aktion €
<b>8-35</b>	8-35 mm	113825 A	66,95	<b>51,50</b>
<b>10-54</b>	10-54 mm	113830 A	76,19	<b>59,30</b>
<b>10-54 E</b> auch für elektrischen Antrieb	10-54 mm	113835 A	140,13	<b>111,00</b>

## Für besonders leichtes Schneiden!

- ▶ Zum schnellen, leichten Trennen in einem Schnitt.
- ▶ Mit integriertem Rohrabschneider für Schutzwellrohre aus Kunststoff.

Robuste Rohrscheren für Kunststoff- und Verbundrohre bis Ø 26 mm und Schutzwellrohre Ø 18-35 mm.

### ROLLER'S Picco P 26/SW 35

Rohrschere mit Klinge und 4 Schneidwerkzeugen  
Art.-Nr. 291242 A € 116,26

€ **84,30**



## Zum schnellen Trennen in einem Schnitt!



- ▶ Robust und stabil in Magnesium-Ausführung, besonders leicht.
- ▶ Für Einhand-Bedienung.

Robuste, handliche Rohrschere für Kunststoff- und Verbundrohre.

### ROLLER'S Picco

	für Rohre Ø	Art.-Nr.	€	Aktion €
<b>P 26</b>	bis 26 mm	291240 A	57,30	<b>43,70</b>
<b>P flex 22</b> speziell für flexible Kunststoffschläuche und weiche Kunststoffrohre	bis 22 mm	291410 A	59,79	<b>46,30</b>
<b>PEX 28</b> ideal zum Trennen von PEX-Rohren	bis 28 mm	291420 A	87,30	<b>70,30</b>

- ▶ Zum schnellen, besonders leichten Trennen durch spezielle Ratschenübersetzung. Für Einhand-Bedienung.
- ▶ Robust und stabil in Aluminium-Ausführung (P 42 PS) bzw. in Magnesium-Ausführung (P 42 S / P 63 S), besonders leicht.

Robuste Rohrschere mit Schnellrücklauf für Kunststoffrohre bis Ø 42 mm / Ø 63 mm.

### ROLLER'S Picco

	für Rohre Ø	Art.-Nr.	€	Aktion €
<b>P 42 PS</b>	bis 42 mm	291000 APS	83,87	<b>67,40</b>
<b>P 42 S</b>	bis 42 mm	291010 A	94,46	<b>69,20</b>
<b>P 63 S</b>	bis 63 mm	291290 A	180,61	<b>132,00</b>

## Für besonders leichtes Schneiden!





Schnellverstellung!

Deutsche Spitzenqualität



## Zum mühelosen, schnellen Trennen!



Besonders leichtgängig! Nadelgelagertes Schneidrad in Deutscher Spitzenqualität! Nadelgelagerte Gegendruckrollen!

Kompakter, besonders robuster Qualitäts-Rohrabschneider für dünnwandige Rohre aus nichtrostendem Stahl, C-Stahl, Kupfer und andere. Wanddicke ≤ 4 mm. Ideal für nichtrostende Stahlrohre.

### ROLLER'S Corso Cu/Inox S

	für Rohre Ø	Art.-Nr.	€	Aktion €
<b>Cu/Inox 3–28 Mini S</b> für schwer zugängliche Stellen	3–28 mm	113241 A	55,74	<b>46,00</b>
<b>Cu/Inox 3–35 S</b> mit Teleskopspindel	3–35 mm	113351 A	81,90	<b>59,90</b>
<b>Cu/Inox 8–64 S</b> mit Schnellpositionierung des Schneidrads	8–64 mm	113401 A	206,56	<b>152,00</b>

## Robuste Qualitäts-Rohrabschneider für den harten Einsatz!

Kompakter, besonders robuster Qualitäts-Rohrabschneider für dünnwandige Rohre aus nichtrostendem Stahl, C-Stahl, Kupfer und andere. Wanddicke ≤ 4 mm. Speziell für schwer zugängliche Stellen.

### ROLLER'S Corso Cu/Inox Mini

	für Rohre Ø	Art.-Nr.	€	Aktion €
<b>Cu/Inox 3–16</b>	3–16 mm	113200 A	28,55	<b>22,60</b>
<b>Cu/Inox 3–25</b>	3–25 mm	113230 A	34,57	<b>28,00</b>
<b>Cu/Inox 3–28 Mini</b>	3–28 mm	113240 A	39,55	<b>32,90</b>

Kompakter, besonders robuster Qualitäts-Rohrabschneider für dünnwandige Rohre aus nichtrostendem Stahl, C-Stahl, Kupfer und andere. Wanddicke ≤ 4 mm.

### ROLLER'S Corso Cu/Inox

	für Rohre Ø	Art.-Nr.	€	Aktion €
<b>Cu/Inox 3–28</b>	3–28 mm	113300 A	33,63	<b>27,90</b>
<b>Cu/Inox 3–35</b> mit Teleskopspindel	3–35 mm	113350 A	61,14	<b>40,60</b>
<b>Cu/Inox 6–42</b>	6–42 mm	113380 A	158,81	<b>128,00</b>
<b>Cu/Inox 6–64</b>	6–64 mm	113400 A	185,80	<b>149,00</b>



Deutsche Spitzenqualität

## Klick und er brennt!

Flammentemperatur  
1950°C

Kompakter, robuster Propan-Lötbrenner mit Piezozünder (selbstzündend) zum Weichlöten bis Ø 35 mm.

### ROLLER'S Jet-Fire

Propan-Lötbrenner mit Piezozünder, Gasanschluss G 3/8" LH, Schlauchtülle und Überwurfmutter

Art.-Nr. 160010 A € 243,93



€ 184,-

## Weichlöten ohne Flamme!

Bis 900°C! 2000 W!

Kompaktes, leistungsstarkes Elektro-Weichlötergerät für Kupferrohre Ø 6–54 mm.

### ROLLER'S Pulsar Super-Pack

Elektro-Weichlötergerät mit Lötzange, 4 m langen Lötzangenkabeln, 4 Stück Prismenelektroden, 2 Stück Stabelektroden, Rohrabschneider Corso Cu/INOX 3–35, 10er-Pack Reinigungsvlies, im Stahlblechkasten

Art.-Nr. 164050 A220 € 995,44



€ 864,-

## Robuste Qualitäts-Rohrabschneider für den harten Einsatz!

Kompakter, robuster Qualitäts-Rohrabschneider für Kupferrohre und andere. Wanddicke  $\leq 3$  mm.

### ROLLER'S Corso Cu

	für Rohre $\varnothing$	Art.-Nr.	€	Aktion €
<b>Cu 3–35</b> mit Teleskopspindel	3–35 mm	113340 A	58,02	<b>40,60</b>
<b>Cu 8–42</b> mit Schnellpositionierung des Schneidrads	8–42 mm	113370 A	154,66	<b>114,00</b>
<b>Cu 8–64</b> mit Schnellpositionierung des Schneidrads	8–64 mm	113410 A	185,80	<b>132,00</b>



Deutsche  
Spitzenqualität

Schnell-  
verstellung!



Kompakter, robuster Qualitäts-Rohrabschneider für Kunststoff- und Verbundrohre  $\varnothing$  10–32 mm, Wanddicke  $\leq 4,5$  mm. Mit platz sparender, besonders leichtgängiger Teleskopspindel für schnelles und leichtes Zustellen und einfaches, rechtwinkliges Schneiden

### ROLLER'S Corso P 10–32 T

mit Teleskopspindel und integriertem Rohrentgrater  
Art.-Nr. 290001 A € 58,02

€ **48,<sup>30</sup>**

Besonders robuster Qualitäts-Rohrabschneider für Kunststoff- und Verbundrohre. Schnellpositionierung des Schneidrads in beiden Richtungen. Für schnelles Arbeiten.

### ROLLER'S Corso P



Schnellverstellung!

Deutsche  
Spitzenqualität

	für Rohre $\varnothing$	Wand- dicke	Art.-Nr.	€	Aktion €
<b>P 10–40</b>	10–40 mm	$\leq 7$ mm	290050 A	154,66	<b>116,00</b>
<b>P 10–63</b>	10–63 mm	$\leq 7$ mm	290000 A	196,18	<b>133,00</b>
<b>P 50–110, s 11</b>	50–110 mm	$\leq 11$ mm	290100 A	234,59	<b>186,00</b>
<b>P 50–125, s 16</b>	50–125 mm	$\leq 16$ mm	290500 A-S16	238,74	<b>189,00</b>
<b>P 110–160</b>	110–160 mm	$\leq 16$ mm	290200 A	289,60	<b>234,00</b>

## Trennen und Anfasen in einem Arbeitsgang!



Rohrtrenn- und Rohranfasgerät zum rechtwinkligen, planen Trennen und Anfasen von Kunststoffrohren  $\varnothing$  40–110 mm.

### ROLLER'S Poly-Cut 110 P Set 50-75-110

Schnellspannvorrichtung  $\varnothing$  110 mm, je 2 Stück Spanneinsätze  $\varnothing$  50, 75 mm, Trenn- und Anfaswerkzeug s 11, im Koffer

Art.-Nr. 290400 A € 490,97

€ **379,-**

## Robuste Qualitäts-Rohrabschneider für den harten Einsatz!

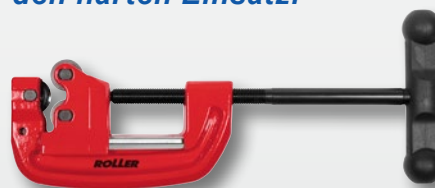

Deutsche  
Spitzenqualität

Robuster Qualitäts-Rohrabschneider für Stahlrohre. Wanddicke  $\leq 8$  mm.

### ROLLER'S Corso St

	für Rohre $\varnothing$	Art.-Nr.	€	Aktion €
<b>St 1/8–2"</b>	1/8–2" 10–60 mm	113000 A	227,32	<b>171,00</b>
<b>St 1/4–4"</b>	1/4–4" 30–115 mm	113100 A	414,16	<b>339,00</b>

## Rohre wirtschaftlich Trennen und Entgraten! Bis DN 100!

Patent EP 1 782 904

115 min<sup>-1</sup>  
1200 W!



Deutsche Spitzenqualität

- ▶ **Nur eine Maschine für alle gängigen Rohrarten:**  
Für Rohre der Pressfitting-Systeme aus nichtrostendem Stahl, Kupfer, C-Stahl. Für Stahlrohre, Gussrohre (SML), Kunststoff- und Verbundrohre.
- ▶ Stabile, verwindungsfreie Gusskonstruktion für rechtwinkligen Schnitt.
- ▶ Angetriebenes Schneidrad und geradliniger Vorschub für schnelles Trennen (Patent EP 1 782 904).
- ▶ Für Werkbank, Untergestell oder fahrbares Untergestell.

Kompakte, leichte, robuste Rohrtrennmaschine zum schnellen, rechtwinkligen Trennen von Rohren bis Ø 110 mm.

### ROLLER'S Disc 100 Basic

Antriebsmaschine 230 V mit Laufrollen aus gehärtetem Präzisions-Stahlrohr, Sicherheits-Fußschalter, Ringschlüssel, ohne Schneidrad

Art.-Nr. 845001 A220 € 1.463,58

Art.-Nr. 845X02 A220 € **1.360,-**

### + kostenlos

1 ROLLER'S Schneidrad Cu/INOX  
Art.-Nr. 845050 A (Wert € 111,07)



Patent EP 1 782 904

ROLLER TECHNOLOGY  
**Li-Ion 22V**  
5,0 Ah/9,0 Ah

Power-Packs: Seite 26

84 min<sup>-1</sup>  
500 W!



Produktinformation

Deutsche Spitzenqualität

### ROLLER'S Disc 100 22V

Für Akku- und Netzbetrieb. Mit Akku Li-Ion 21,6 V, 5,0 Ah, für 280 Abschnitte nichtrostendes Stahlrohr der Pressfitting-Systeme Ø 22 mm mit einer Akkuladung\*. Antriebsmaschine 21,6 V mit Laufrollen aus gehärtetem Präzisions-Stahlrohr, Sicherheits-Fußschalter, Ringschlüssel, ohne Schneidrad.

#### Disc 100 22V Basic

mit Akku Li-Ion 21,6 V, 5,0 Ah, Schnellladegerät

Art.-Nr. 845002 A220 € 2.055,24

Art.-Nr. 845X04 A220 € **1.730,-**

### + kostenlos

1 ROLLER'S Schneidrad Cu/INOX  
Art.-Nr. 845050 A (Wert € 111,07)



#### Disc 100 22V BasicIP

ohne Akku, ohne Ladegerät, ohne Schneidrad

Art.-Nr. 845007 A22 € 1.723,08

€ **1.420,-**

#### Zubehör

ROLLER'S Disc 100 / Disc 100 22V Art.-Nr. € **Aktion €**

**ROLLER'S Schneidräder** siehe Seite 9 (außer P, s21, Art.-Nr. 845057)

#### Systemkoffer L-Boxx H

für ROLLER'S Disc 100 / Disc 100 RF Art.-Nr. 845085 A **142,73**

#### Zubehör-Pack 1

Untergestell + ROLLER'S Assistent 3B Art.-Nr. 120X01 A 551,18 **457,00**

#### Zubehör-Pack 2

ROLLER'S Werkmeister + Assistent 3B + Assistent WB Art.-Nr. 120X02 A 980,91 **796,00**

#### Zubehör-Pack 3

ROLLER'S Werkmeister E + Assistent 3B Art.-Nr. 120X03 A 623,84 **468,00**

#### Zubehör-Pack 4

fahrbares Untergestell + ROLLER'S Assistent 3B Art.-Nr. 120X04 A 686,12 **545,00**

#### ROLLER'S Rondo 28-108

Robuster, universeller Innen-Rohrentgrater für Rohre Ø 28-108 mm, Ø ¼-4". Art.-Nr. 113840 A 333,20 **280,00**

#### ROLLER'S Rondo 10-54 E

Beschreibung siehe Seite 5



#### Innen-Rohrentgrater bis DN 100!





## Rohre wirtschaftlich trennen! Bis Ø 225 mm!

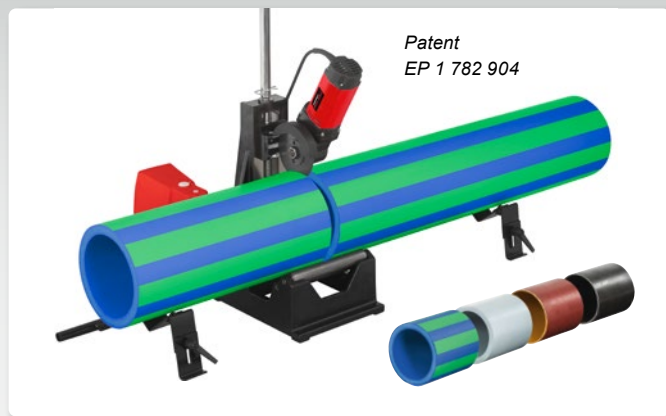

Patent  
EP 1 782 904

Zubehör	Art.-Nr.	€
<b>ROLLER'S Schneidrad Cu/INOX</b> für Rohre der Pressfitting-Systeme aus nichtrostendem Stahl, Kupfer, C-Stahl	845050 A	<b>111,07</b>
<b>ROLLER'S Schneidrad St</b> für Stahlrohre, Gussrohre (SML)	845052 A	<b>111,07</b>
<b>ROLLER'S Schneidrad P, s 21</b> für Kunststoff- und Verbundrohre, Wanddicke s ≤ 21 mm	845057 A	<b>140,13</b>
<b>Weitere Schneidräder</b> siehe <a href="http://www.albert-roller.de">www.albert-roller.de</a> → Produkte → Trenn-, Abschneid- und Entgrattechnik		
<b>Laufrolleneinsatz</b> zum Trennen von Rohren Ø 40–110 mm, Ø 1½–4"	845060 A	<b>242,89</b>
<b>Rohrauflage 2</b> höhenverstellbar, Ø 40–110 mm, Ø 1½–4" (Laufrolleneinsatz erforderlich)	845230 R	<b>152,59</b>

Kompakte, mobile Rohrtrennmaschine zum schnellen, rechtwinkligen Trennen von Rohren der Pressfitting-Systeme aus nichtrostendem Stahl, Kupfer, C-Stahl, von Stahlrohren, Gussrohren, Kunststoffrohren bis Wanddicke 21 mm, Verbundrohren. Ø 40–225 mm, Ø 1½–6".

► Ideal für Kunststoffrohre PA, PB, PE, PP, PVC, PVDF, auch universell für Metallrohre:

zum rechtwinkligen Trennen,  
zum spanlosen Trennen,  
zum schweißgerechten Trennen,  
zum schnellen Trennen,  
zum Trennen ohne Außengrat,  
zum trocknen Trennen.



Produktinformation

Deutsche  
Spitzenqualität

### ROLLER'S Disc 225 Basic

Antriebsmaschine mit Laufrollen auf gehärtetem Präzisions-Stahlrohr, Sicherheits-Fußschalter, Ringschlüssel, ohne Schneidrad. 2 Stück höhenverstellbare Rohrauflagen 1 für Ø 100–225 mm, Ø 4–8".

Art.-Nr. 845004 A220 € 2.896,02

Art.-Nr. 845X03 A220

€ **2.850,-**

### + kostenlos

3 ROLLER'S Schneidräder nach Wahl  
(Wert<sup>1)</sup> gesamt zwischen € 333,21 und € 420,39)



## Die smarte Art Rohre zu trennen! Bis Ø 40 mm!

► Ideal für Rohre der Pressfitting-Systeme! Trennt schnell und mühelos ohne Außengrat, trocken, spanlos und rechtwinklig.

Handlicher, superleichter, robuster Akku- / Elektro-Rohrabschneider für Rohre der Pressfitting-Systeme aus nichtrostendem Stahl, C-Stahl Ø 12–28 mm, Kupfer Ø 12–35 mm, Verbundrohre Ø 12–40 mm.

### ROLLER'S Smart-Cut Basic-Pack

Antriebsmaschine 230 V mit Rohrauflagen, ohne Schneidrad, in Tragetasche  
Art.-Nr. 844010 A220 € 529,38

€ **468,-**

### ROLLER'S Smart-Cut 12V Basic-Pack

Antriebsmaschine 12 V mit Rohrauflagen, Akku Li-Ion 12 V, 2,5 Ah, Schnellladegerät, ohne Schneidrad, in Tragetasche  
Art.-Nr. 844011 A220 € 705,84

€ **603,-**

Zubehör	Art.-Nr.	€
<b>Akku Li-Ion 12 V, 2,5 Ah</b>	844510 A12	<b>139,09</b>
<b>ROLLER'S Schneidräder Cu/INOX</b>	844050 A	<b>38,20</b>
<b>ROLLER'S Schneidräder V</b>	844051 A	<b>38,20</b>



Patent  
EP 2 077 175

Deutsche  
Spitzenqualität



nur 1,9 kg

nur 2,1 kg



### Kostenloser Vorfürhservice!

Nutzen Sie unseren kostenlosen und unverbindlichen Vorfürhservice bei Ihnen zu Hause oder auf der Baustelle.

Zur professionellen Vorführung und Präsentation der ROLLER Produkte vor Ort, sind unsere Fachberater täglich mit einem komplett ausgestattetem Vorführungsfahrzeug unterwegs.

Weitere Informationen unter: [www.albert-roller.de](http://www.albert-roller.de)



Vorführung

<sup>1)</sup> abhängig von der jeweiligen Wahl!

- ▶ Moderner, energiesparender LED-Flächenstrahler mit hoher Leuchtkraft. Helligkeit der LEDs in 3 Stufen wählbar, Lichtstrom 1100 lm, 2000 lm und 2800 lm. Farbtemperatur 6500 K.
- ▶ Schlagfestes Kunststoffgehäuse, 360° schwenkbar.
- ▶ Mit Spannungsversorgung 220–240 V für Netzbetrieb, im Gehäuse integrierte Aufnahme für ROLLER'S Akkus Li-Ion 21,6 V für Akkubetrieb.
- ▶ Akku Li-Ion 21,6 V, 2,5 Ah, für 5,4 Betriebsstunden in Stufe 1 mit einer Akkuladung.\*

Leistungsstarker, handlicher, mobiler Hybrid-LED-Baustrahler, für Akku- und Netzbetrieb, für universellen Einsatz.

## ROLLER'S Worklight 2800 22V Set Power-Edition

Baustrahler mit LED-Flächenstrahler, 3 Helligkeitsstufen, Spannungsversorgung 220–240 V, ohne Akku, ohne Ladegerät  
Art.-Nr. 175210 A220 € 144,28

€ **116,-**

## ROLLER'S Worklight 2800 22V Set

Baustrahler mit LED-Flächenstrahler, 3 Helligkeitsstufen, Spannungsversorgung 220–240 V, Akku Li-Ion 21,6 V, 2,5 Ah, Schnellladegerät  
Art.-Nr. 175211 A220 € 455,68

€ **346,-**

**Für eine perfekte Ausleuchtung!  
Überall! Auch ohne Kabel!**

**Mit 3 Helligkeitsstufen!  
Bis 2800 lm!**



Power-Packs: Seite 26



nur 1,7 kg

**Rohre einfach und sicher spannen!**

**Bis Ø 6" / 165 mm!**



Speziell gezahnte und gehärtete  
Doppelspannbacke.



Robuster Ketten-Rohrspannstock zur Befestigung auf Werkbank, für Rohre Ø ½–6", 10–165 mm.

## ROLLER'S Anaconda WB

Art.-Nr. 120250 A € 310,36

€ **245,-**

- ▶ Mit integriertem Ketten-Rohrspannstock, Rohrauflege, Werkzeughalterungen und mit Deckenspannschraube.

- ▶ Klappbares Dreibein-Gestell.

Robuste Rohrbearbeitungsstation mit integriertem Ketten-Rohrspannstock auf klappbarem Dreibein-Gestell. Für Rohre Ø ½–6", 10–165 mm.



## ROLLER'S Anaconda 3B

Art.-Nr. 120270 A € 529,38

€ **433,-**

**Sicherer Stand, auch für drehende Rohre!**

**Bis Ø 12" / 324 mm!**

- ▶ Sehr robuste Ausführung, insbesondere für große Rohrdimensionen. Traglast bis 450 kg.
- ▶ Auf klappbarem, stabilem, standfestem 3-Bein.
- ▶ Führung aus nichtrostenden Stahlkugeln.



Robuste, stufenlos höhenverstellbare, klappbare Materialauflage mit Kugelführung. Für Rohre Ø 1¼–12", Ø 42–324 mm.

## ROLLER'S Assistent XL 12"

klappbare Materialauflage auf 3-Bein, Höhe stufenlos verstellbar

Art.-Nr. 120125 A € 362,26

€ **283,-**

**Stabil! Gut tragbar!  
Blitzschnell aufgebaut!**



Stabile, gut tragbare Klappwerkbank für universellen Einsatz. Für Baustelle und Werkstatt.

## ROLLER'S Werkmeister E

Arbeitsplatte Birke Multi-Plex 800×600×22 mm, Höhe 800 mm, Traglast ≤ 300 kg.  
Art.-Nr. 120240 A € 289,60

€ **229,-**

## ROLLER'S Werkmeister

Arbeitsplatte Buche Multi-Plex 1100×700×26 mm, Höhe 800 mm, Traglast ≤ 300 kg.

Art.-Nr. 120200 A € 445,30

€ **371,-**

- ▶ **Moderner, energiesparender LED-Flächenstrahler mit hoher Leuchtkraft.** Helligkeit der LEDs in 2 Stufen wählbar, Lichtstrom 5000 lm und 10000 lm. Farbtemperatur 5000 K.
- ▶ **Schlagfestes Aluminiumgehäuse, staubdicht, geschützt gegen Strahlwasser, 360° schwenkbar.**

Leistungsstarker, handlicher, mobiler LED-Baustrahler, für universellen Einsatz.

## ROLLER'S Worklight 10000

Baustrahler mit LED-Flächenstrahler, 2 Helligkeitsstufen  
Art.-Nr. 175222 A220 € 123,52

€ 99,50

Zubehör:

**ROLLER'S Teleskopstativ 3B**  
auf 3-Bein, höhenverstellbar, klappbar  
Art.-Nr. 175230 A

€ 31,04

## Für eine perfekte Ausleuchtung!

Mit 2 Helligkeitsstufen!  
Bis 10000 lm!



nur 3,0 kg

## Für die professionelle Inspektion in brillanter Bild- und Tonqualität!



**Großes 7" Farbdisplay! Selbstnivellierende Kamera. Sender für Ortung der Kamera. Elektronische Meterzählung! Dokumentation auf SD-Karte mit Sprachaufzeichnung! Für Akku- und Netzbetrieb!**

- ▶ Zur kostengünstigen Inspektion und Schadenanalyse von Rohren, Kanälen, Schornsteinen und anderen Hohlräumen.
- ▶ Nur eine Controllereinheit mit TFT-LCD-Farbdisplay zum Anschluss verschiedener Kamera-Kabelsätze.



Produktinformation

Kompaktes, leichtes, elektronisches Kamera-Inspektionssystem für brillante Bilder und Videos aus Rohren und Kanälen Ø (40) 50–150 mm und anderen Hohlräumen. Zur Dokumentation von Videos und Bildern mit Sprachaufzeichnung auf SD-Karte.

### ROLLER'S VisioCam 2 Set

Controllereinheit, 2 m Verbindungsleitung Controllereinheit / Kamera-Kabelsatz, Spannungsversorgung/Ladegerät 100–240 V, SD-Karte 4 GB, USB-Kabel, Videokabel, im stabilen Koffer. Mit Kamera-Kabelsatz S-Color mit hochauflösender Spezial-Farbkamera und Schiebekabel.



inklusive  
SD-Karte 4 GB



### ROLLER'S Detector

Ortungsgesetz zur Ortung eines Kamerakopfes mit Sender 33 kHz  
Art.-Nr. 175312 A



€ 1.987,77

#### Set S-Color 10 K

mit hochauflösender Spezial-Farbkamera Ø 25 mm, 10 m Schiebekabel Ø 4,5 mm mit Längenmarkierung, sehr flexibel, im Kabelkorb. Für kleine Rohrdurchmesser und enge Rohrbogen Ø (40) 50 – 150 mm  
Art.-Nr. 175301 A220 € 3.051,72



€ 2.450,-

#### Set S-Color 20 H

mit hochauflösender Spezial-Farbkamera Ø 25 mm, 20 m Schiebekabel Ø 4,5 mm, sehr flexibel, im Haspel mit elektronischer Meterzählung. Für kleine Rohrdurchmesser und enge Rohrbogen Ø (40) 50 – 150 mm  
Art.-Nr. 175302 A220 € 4.017,06



€ 3.130,-

#### Set S-Color S 30 H

mit hochauflösender Spezial-Farbkamera Ø 25 mm, 30 m Schiebekabel Ø 5,4 mm, flexibel, im Haspel mit elektronischer Meterzählung. 33 kHz-Sender zur Ortung der Kamera, ermöglicht die genaue Lokalisierung von Schadensstellen. Für Rohre Ø 50 – 150 mm  
Art.-Nr. 175303 A220 € 4.224,66

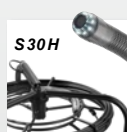

€ 3.390,-

#### Set S-Color S-N 30 H

mit hochauflösender Spezial-Farbkamera Ø 33 mm, selbstnivellierend für aufrechte Bilder und Videos, 30 m Schiebekabel Ø 5,4 mm, flexibel, im Haspel mit elektronischer Meterzählung. 33 kHz-Sender zur Ortung der Kamera, ermöglicht die genaue Lokalisierung von Schadensstellen. Für Rohre Ø 70 – 150 mm  
Art.-Nr. 175304 A220 € 4.587,96



€ 3.620,-

**Superleicht, Superhandlich! Dokumentation auf MicroSD!  
USB-Anschluss! Für Akku- und Netzbetrieb!**



Produktinformation



**Brillante Bilder und Videos in HD-Qualität!**

Mobiles, handliches Kamera-Endoskop für brillante Bilder und Videos in HD-Qualität (1920 × 1080 Pixel) aus Hohlräumen, Schächten und Rohren. Für Akku- und Netzbetrieb.

### ROLLER'S CamView HD Set

Kamera-Endoskop mit Controllereinheit mit Pistolengriff, 5" TFT-LCD-Farbdisplay, mit integriertem Akku Li-Ion 3,7 V, 4,0 Ah, 4-fach digitalem Zoom, MicroSD-Karte für die Dokumentation von Bildern und Videos, USB-Kabel. Mit Kamera-Kabelsatz Color 8-1 HD, bestehend aus Farbkamera Ø 8 mm, 1 m formbarem Schiebekabel, Aufsetzhaken, Aufsetzmagnet, im stabilen Koffer.

Art.-Nr. 175400 A4 € 237,70

**€ 196,-**

Zubehör	Art.-Nr.	€
<b>Kamera-Kabelsatz Color 8-5 HD</b> mit Farbkamera Ø 8 mm, 1280 × 720 Pixel, mit 5 m formbarem Schiebekabel	175440 A	<b>92,38</b>

**Wir verschaffen Einblicke in brillanter Qualität!**

**Dokumentation auf SD-Karte! Mit elektronischer  
Meterzählung! Für Akku- und Netzbetrieb!**

Besonders kompaktes, leichtes, elektronisches Kamera-Inspektionssystem für brillante Bilder und Videos aus Rohren und Kanälen Ø (40) 50–150 mm u. a. Zur kostengünstigen Inspektion und Schadensanalyse. Zur Dokumentation von Videos und Bildern auf SD-Karte. Für Akku- und Netzbetrieb.

### ROLLER'S VisioCam Set

Controllereinheit, 2 m Verbindungsleitung von der Controllereinheit zum Kamera-Kabel-Satz, Spannungsversorgung/Ladegerät 100–240 V, SD-Karte 4 GB, USB-Kabel, im stabilen Koffer. Mit Kamera-Kabelsatz S-Color mit hochauflösender Spezial-Farbkamera Ø 25 mm und Schiebekabel.

#### Set S-Color 10 K

mit 10 m Schiebekabel Ø 4,5 mm mit Längenmarkierung, sehr flexibel, im Kabelkorb. Für kleine Rohrdurchmesser und enge Rohrbogen Ø (40) 50–150 mm

Art.-Nr. 175008 A220 € 2.491,20

**€ 1.980,-**

#### Set S-Color 20 H



mit 20 m Schiebekabel Ø 4,5 mm, sehr flexibel, im Haspel mit elektronischer Meterzählung. Für kleine Rohrdurchmesser und enge Rohrbogen Ø (40) 50–150 mm

Art.-Nr. 175007 A220 € 3.456,54

**€ 2.630,-**

#### Set S-Color 30 H



mit 30 m Schiebekabel Ø 5,4 mm, flexibel, im Haspel mit elektronischer Meterzählung.

Für Rohre Ø 50–150 mm

Art.-Nr. 175010 A220 € 3.559,30

**€ 2.690,-**



**Für Handbetrieb oder elektrischen Antrieb!**

► Zum leichten Arbeiten von Hand mit leichtgängiger, griffgünstiger Kurbel oder mit geeigneter Bohrmaschine / mit geeignetem Bohrschrauber, Drehzahl ≤ 300 min<sup>-1</sup>.

Robustes, handliches Rohrreinigungsggerät für Rohre Ø 20–50 (75) mm.

### ROLLER'S Mini-Ortem

Rohrreinigungsggerät mit Spirale Ø 8 mm × 7,5 m lang, mit Keulenkopf

Art.-Nr. 170010 A € 185,80

**€ 152,-**

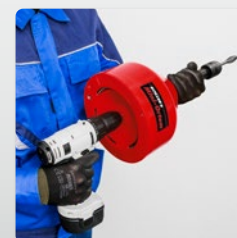
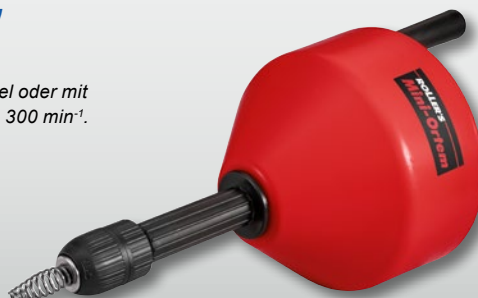

Deutsche  
Spitzenqualität

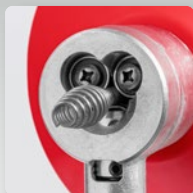

Patent EP 3 059 022

## Mit automatischem Vor- und Rücklauf! Mit Schnellumschaltung!

- ▶ Für schnelles und einfaches Reinigen von Rohren, Syphons, usw.
- ▶ Ideal für Geruchsverschlüsse und enge Rohrbogen. Spirale passt durch Siebe in Wasch- und Spülbecken.
- ▶ Blitzschnelle Richtungsumkehr von Spirалenvorschub/-rücklauf durch Schnellumschaltung (Patent EP 3 059 022) auch unter Vollast ohne Änderung der Motordrehrichtung.



Produktinformation

0–560 min<sup>-1</sup>  
500 W  
nur 5,2 kg



Deutsche  
Spitzenqualität

Robustes, handliches Hybrid-Rohrreinigungsgerät für Akku- und Netzbetrieb, mit Schnellumschaltung für automatischen Spirалenvorschub und -rücklauf, für Rohre Ø 20–50 (75) mm, für Rohrreinigungsspiralen Ø 8 und 10 mm.

### ROLLER'S Mini-Ortem S 22V VE Set

Antriebsmaschine 21,6 V mit Vario-Elektronik, Akku Li-Ion 21,6 V, 2,5 Ah, Schnellladegerät, Rohrreinigungsspirale Ø 8 mm mit Seele, 7,5 m lang, mit Keulenkopf, im Stahlblechkasten

Art.-Nr. 170026 A220 € 881,26

€ 699,-

0–950 min<sup>-1</sup>  
630 W  
nur 5,2 kg



Robustes, handliches Elektro-Rohrreinigungsgerät für automatischen Spirалenvorschub und -rücklauf, für Rohre Ø 20–50 (75) mm, für Rohrreinigungsspiralen Ø 8 und 10 mm.

### ROLLER'S Mini-Ortem S Set

Antriebsmaschine 230 V mit stufenloser Drehzahlsteuerung, Rohrreinigungsspirale Ø 8 mm mit Seele, 7,5 m lang, mit Keulenkopf, im Stahlblechkasten

Art.-Nr. 170023 A220 € 663,28

€ 491,-

## Schnell! Kraftvoll! Universell!

- 1 Durchgehende, ungeteilte Antriebsspindel für vollständige Abdichtung des Motorraumes gegen Wasser und Schmutz.
  - 2 Außerhalb des Gehäuses liegende Spannbacken für einfache Reinigung und Pflege.
  - 3 Halterung zur Befestigung der Teilspiralen am Maschinenrahmen beim Spirалenwechsel.
- ▶ Effektives, einfaches, schnelles Arbeiten durch hohe Umdrehungszahl (740 min<sup>-1</sup>), insbesondere für wirkungsvolles Fräsen und Kettenschleudern.

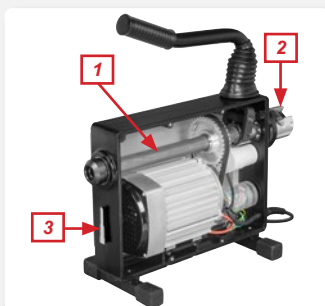

Kompakte, bewährte, universelle Rohrreinigungsmaschine für Rohre Ø 20–150 mm, für Spiralen Ø 8, 16, 22 mm.

### ROLLER'S Ortem 22 Set 16+22

Antriebsmaschine, Führungsschlauch, Personenschutzschalter (PRCD). Mit Spirалen- und Werkzeugsatz 16, Spirалen- und Werkzeugsatz 22

Art.-Nr. 172012 A220 € 2.335,50

€ 1.750,-



bis Ø 150 mm  
740 min<sup>-1</sup>  
750 W  
Arbeitslänge  
bis 70 m

Deutsche  
Spitzenqualität



Mit kurzer Manschette für Waschbecken, Dusch- und Badewannen, mit langer Manschette für Toiletten.



## Rohr frei – schnell und einfach!

- ▶ Zum schnellen, einfachen Entfernen von Rohrverstopfungen.

Robustes, bewährtes Saug- und Druckreinigungsgerät für Waschbecken, Dusch- und Badewannen, Toiletten und andere.

### ROLLER'S Easy-Clean

Saug- und Druckreinigungsgerät, mit kurzer und langer Manschette

Art.-Nr. 170300 A € 133,90

€ 106,-



500 W!  
Nur 17 kg.  
60 min<sup>-1</sup>!

Deutsche  
Spitzenqualität

## Ideal für Pressfitting-Systeme! Bis Ø 76 mm!

- ▶ Ideal für gratarmes, rechtwinkliges und schnelles Sägen von Rohren der Pressfitting-Systeme aus nichtrostendem Stahl, C-Stahl und Kupfer.
- ▶ Abgestimmt auf die Anforderungen der Pressfitting-Systeme: Trockensägen. Gratarmes Sägen. Optimale Schnittgeschwindigkeit.
- ▶ Anschluss zur Aufnahme des Rohrentgraters ROLLER'S Rondo 10-54 E.

Kraftvolle, kompakte, robuste Rohrkreissäge für nichtrostende Stahlrohre, C-Stahlrohre, Kupferrohre der Pressfitting-Systeme u. a., bis Ø 76 mm. Auch für dünnwandige Profile zur Vorwandinstallation.

### ROLLER'S Filou Cu/INOX Super-Pack

bestehend aus: ROLLER'S Filou Cu/INOX Basic (Art.-Nr. 849006 A220)  
1 Metallkreissägeblatt HSS-E 220 Z (Art.-Nr. 849706 A)  
1 Untergestell (Art.-Nr. 849315 R)  
Art.-Nr. 849X01 A220 € 1.813,39

€ **1.300,-**

## Kraftvoll! Kompakt! Universell!

Bis Ø 78 mm! Für Gehrungsschnitte bis 45°!

- ▶ Schnelles, leichtes Sägen durch günstige Hebelwirkung und ideale Drehzahl (115 min<sup>-1</sup>).
- ▶ Mit automatischer Kühlschmier-Einrichtung für universelles Sägen.
- ▶ Leichtes Einstellen des Gehrungswinkels bis 45°, ohne Werkzeug.
- ▶ Einstellbarer Längenanschlag.

Kraftvolle, kompakte, robuste Rohrkreissäge für Rohre und Profile bis Ø 78 mm.

### ROLLER'S Filou K Super-Pack

bestehend aus: ROLLER'S Filou K Basic (Art.-Nr. 849007 A220)  
1 Metallkreissägeblatt HSS 120 Z (Art.-Nr. 849700 A)  
1 Untergestell (Art.-Nr. 849315 R)  
Art.-Nr. 849X02 A220 € 2.023,06

€ **1.520,-**



1200 W!  
nur 22 kg!  
115 min<sup>-1</sup>!

Deutsche  
Spitzenqualität



Power-Packs: Seite 26

Deutsche  
Spitzenqualität

1050 W!  
Nur 3,0 kg!  
0-2400 min<sup>-1</sup>!



500 W!  
Nur 3,1 kg!  
0-1900 min<sup>-1</sup>!

## Bissig! Kraftvoll! Schnell!

- ▶ Besonders robustes Getriebe mit allseits nadelgelagertem Kurbeltrieb (ANC) für lange Lebensdauer.
- ▶ Aggressiver Orbitalhub für schnellen, kraftvollen Sägevorschub.
- ▶ Vor Wasser und Staub geschütztes Getriebe.
- ▶ Stabile, rechtwinklige, massive Hubstange.

Kraftvolle, robuste, kompakte Elektro-Universalsäbelsäge für viele Materialien.

### ROLLER'S Carat VE Set

Antriebsmaschine mit Vario-Elektronik, ROLLER'S Spezialsägeblatt 150-1,8/2,5, im Stahlblechkasten  
Art.-Nr. 560040 A220 € 580,24

€ **428,-**

### Für 75 Schnitte mit einer Akkuladung!\*

Kraftvolle, robuste, kompakte Hybrid-Universalsäbelsäge, für Akku- und Netzbetrieb, zum Sägen vieler Materialien.

### ROLLER'S Carat 22 V VE

Antriebsmaschine 21,6 V mit Vario-Elektronik, ROLLER'S Spezialsägeblatt 150-1,8/2,5, im Stahlblechkasten

#### Set IP

ohne Akku, ohne Ladegerät  
Art.-Nr. 560054 A22 € 814,83

€ **644,-**

#### Set

mit Akku Li-Ion 21,6 V, 5,0 Ah, Schnellladegerät  
Art.-Nr. 560052 A220 € 1.230,03

€ **926,-**

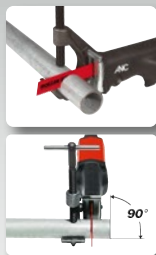

## Mit einzigartigem Führungshalter!

- Einzigartiger Führungshalter mit 5-fach kraftübersetzender Hebelwirkung für 400 % mehr Sägekraft.

Kraftvolle, robuste, kompakte Elektro- / Hybrid-Rohrsäge, zum mühelosen, schnellen, rechtwinkligen Sägen mit Führungshalter. Auch zum Sägen frei Hand.

Elektro-Rohrsägen, ideal für Stahlrohre und andere bis Ø 6", 160 mm.

### ROLLER'S Fox VE Set

Antriebsmaschine mit Vario-Elektronik, Führungshalter bis 2", 2 Spezialsägeblätter 2"/140-3,2, im Stahlblechkasten  
Art.-Nr. 560027 A220 € 746,32

€ **639,-**

### ROLLER'S Fox SR Set

Elektro-Rohrsäge mit Speed-Regulation (mit Stellrad), Führungshalter bis 2", 2 Spezialsägeblätter 2"/140-3,2, im Stahlblechkasten  
Art.-Nr. 560026 A220 € 818,98

€ **718,-**

### Für 140 Schnitte mit einer Akkuladung!\*

Hybrid-Rohrsäge, für Akku- und Netzbetrieb. Zum Sägen überall, ohne Kabel.

### ROLLER'S Fox 22V VE

Antriebsmaschine 21,6 V mit Vario-Elektronik, Führungshalter 2", 2 ROLLER'S Spezialsägeblätter 2"/140-3,2, im Stahlblechkasten

#### Set P

ohne Akku, ohne Ladegerät  
Art.-Nr. 560055 A22 € 856,35

€ **691,-**

#### Set

mit Akku Li-Ion 21,6 V, 9,0 Ah, Schnellladegerät  
Art.-Nr. 560053 A220 € 1.347,32

€ **1.060,-**

#### Zubehör

**Ketten-Führungshalter 6"**  
für Rohre Ø ½"-6" u. a.

Art.-Nr.

563203 A

€

**205,52**



Power-Packs: Seite 26

Deutsche Spitzenqualität

## Umfangreiches Sortiment an Sägeblättern!

### ROLLER'S Spezialsägeblätter ROLLER'S Sägeblätter

Für alle ROLLER'S Säbelsägen und für geeignete Säbelsägen anderer Farbrikate. Siehe [www.albert-roller.de](http://www.albert-roller.de) → Produkte → Sägetechnik

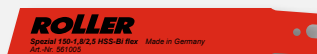

Produktinformation

## Mit Schnellvorschub und -rücklauf für superschnelles Arbeiten!

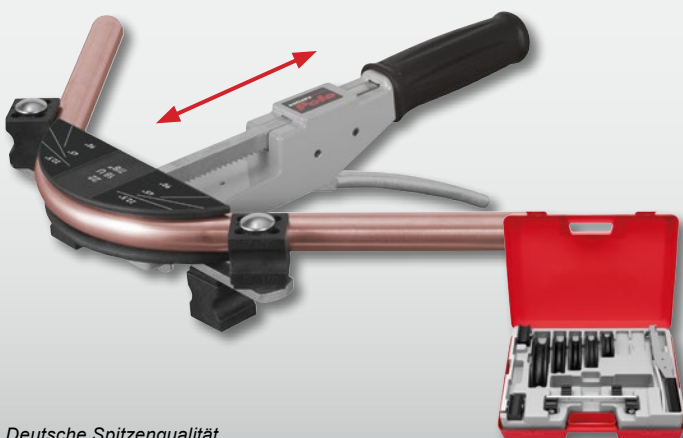

Deutsche Spitzenqualität

- Für maßgenaues Biegen durch markierte Biegesegmente.

Praktischer, superhandlicher, superleichter Einhand-Rohrbieger mit Schnellvorschub und -rücklauf für superschnelles Biegen, für weiche Rohre bis Ø 32 mm, bis 90°.

### ROLLER'S Polo Set

Antriebsvorrichtung, Biegesegmente, Gleitstückträger mit Gleitstücken, im Stahlblechkasten / im Koffer.

Set für weiche Kupferrohre u. a.

Set 12+15+18+22  
Art.-Nr. 153025 € 359,15

€ **283,-**

Sets für Verbundrohre u. a.

Set 14+16+18+20+25/26  
Art.-Nr. 153022 A € 375,76

€ **297,-**

Set 16+18+20+25/26+32  
Art.-Nr. 153023 A € 607,23

€ **484,-**

Universeller, ölhydraulischer Hybrid-Rohrbieger, für Akku- und Netzbetrieb. Für weiche Kupferrohre, auch ummantelt, Rohre der Pressfitting-Systeme aus nichtrostendem, nickelhaltigem Stahl, aus C-Stahl, Verbundrohre und andere. Zum Biegen von Rohren Ø 10–32 mm, bis 90°.

- ▶ Zum einfachen und maßgenauen Biegen von Rohren. Auch für Überbogen, Etagenbogen.
- ▶ Tonnenschwere Schubkraft für sekundenschnelles, faltenfreies Biegen. Schubkraft 9 kN. Robuster, leistungsstarker, elektrohydraulischer Antrieb. Durchzugsstarker Akku-Motor 21,6 V, 380 W, mit Sicherheits-Tippschalter.
- ▶ Biegesegmente aus hochfestem, glasfaserverstärktem Polyamid, bzw. Biegesegmente aus Aluminium, leicht wechselbar.

## ROLLER'S Hydro-Polo 22 V Basic-Pack I P

Antriebsmaschine 21,6 V, im Systemkoffer XL-Boxx. Ohne Akku, ohne Ladegerät, ohne Gleitstückträger, ohne Biegesegmente.

Art.-Nr. 153402 A22 € 777,46

€ **691,-**

## ROLLER'S Hydro-Polo 22 V Set

Antriebsmaschine 21,6 V, Akku Li-Ion 21,6 V, 2,5 Ah, Schnellladegerät, Gleitstückträger mit Gleitstücken, Biegesegmente aus Polyamid, im Systemkoffer XL-Boxx.

Set für weiche Kupferrohre u. a.

Set 12+15+18+22

Art.-Nr. 153410 AX220 € 1.389,88

€ **1.160,-**

Sets für Verbundrohre u. a.

Set 14+16+18+20+25/26

Art.-Nr. 153414 A220 € 1.431,40

€ **1.160,-**

Set 16+18+20+25/26+32

Art.-Nr. 153417 A220 € 1.587,10

€ **1.320,-**

## ROLLER'S Hydro-Polo 22 V INOX Set 15+18+22

spezielles Set mit Biegesegmente aus Aluminium, insbesondere auch für Geberit Mapress Edelstahl (EN 10088, 1.4401), Geberit Mapress Edelstahl (EN 10088, 1.4521, nickelfrei), Geberit Mapress C-Stahl (EN 10305-3, 1.0034 (E195)), Viega Sanpress (EN 10088, 1.4401), Viega Prestabo (EN 10305-3, 1.0308 (E235)).

Art.-Nr. 153419 A220 € 1.483,30

€ **1.220,-**

**Zum mühelosen, maßgenauen Biegen!**  
**Überall, ohne Kabel!**



Deutsche Spitzenqualität

**ROLLER** TECHNOLOGY  
**Li-Ion 22V**  
2,5 Ah/5,0 Ah/9,0 Ah

Power-Packs: Seite 26



Produktinformation

**Zum mühelosen, maßgenauen Biegen!**

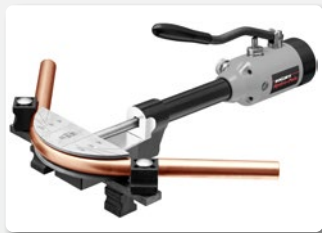

Produktinformation



Deutsche  
Spitzenqualität

Kraftsparender, ölhydraulischer Hand-Rohrbieger für weiche Kupferrohre auch ummantelt, Rohre der Pressfitting-Systeme aus nichtrostendem, nickelhaltigem Stahl, aus C-Stahl, Verbundrohre und andere. Zum Biegen von Rohren Ø 10–32 mm, bis 90°.

## ROLLER'S Hydro-Polo Set

ölhydraulische Antriebsvorrichtung, Gleitstückträger mit Gleitstücken, Biegesegmente aus Polyamid, im Koffer

Set für weiche Kupferrohre u. a.

Set 12+15+18+22

Art.-Nr. 153525 AX € 699,61

€ **557,-**

Sets für Verbundrohre u. a.

Set 14+16+18+20+25/26

Art.-Nr. 153522 A € 725,56

€ **545,-**

Set 16+18+20+25/26+32

Art.-Nr. 153523 A € 801,34

€ **621,-**

## ROLLER'S Hydro-Polo INOX Set 15+18+22

spezielles Set mit Biegesegmente aus Aluminium, insbesondere auch für Geberit Mapress Edelstahl (EN 10088, 1.4401), Geberit Mapress Edelstahl (EN 10088, 1.4521, nickelfrei), Geberit Mapress C-Stahl (EN 10305-3, 1.0034 (E195)), Viega Sanpress (EN 10088, 1.4401), Viega Prestabo (EN 10305-3, 1.0308 (E235)).

Art.-Nr. 153510 A € 773,31

€ **616,-**



- ▶ Keine Kosten für Fittings, Lagerung, Beschaffung.
- ▶ Einsparung von Löt- und Pressstellen.
- ▶ Erhöhte Sicherheit durch weniger Rohrverbindungen.
- ▶ Keine Einstellarbeiten, sofort einsatzbereit.
- ▶ Mit Schnell- und Schleichgang für maßgenaues Biegen.

Leistungsstarker, robuster Elektro-Rohrbieger für Rohre bis Ø 40 mm, bis 180°.

## ROLLER'S Arco Set

Antriebsmaschine, Steckbolzen, Biegesegmente und Gleitstücke, im Stahlblechkasten.

### Set 15+18+22

Art.-Nr. 580026 A220 € 1.743,84

€ **1.470,-**

### Set 15+18+22+28

Art.-Nr. 580036 A220 € 2.055,24

€ **1.740,-**

Zubehör	Art.-Nr.	€	Aktion €
<b>Maschinenhalterung 3B</b> höhenverstellbar, auf Dreibein	586100 R	243,93	<b>145,00</b>

Mit uns sparen Sie Fittings,  
Zeit und Geld!

Wir haben den Bogen raus!



Deutsche Spitzenqualität



Li-Ion 22V Technology! Für 90 Bogen  
Ø 22 mm mit einer Akkuladung!\*



Produktinformation

**ROLLER** TECHNOLOGY  
**Li-Ion 22V**  
5,0 Ah/9,0 Ah

Power-Packs: Seite 26

Deutsche  
Spitzenqualität

Leistungsstarker, robuster Hybrid-Rohrbieger, für Akku- und Netzbetrieb.  
Zum Biegen von Rohren bis Ø 40 mm, bis 180°.

## ROLLER'S Arco 22V

Antriebsmaschine 21,6V, Steckbolzen, Biegesegmente und Gleitstücke, im Stahlblechkasten.

### Arco 22 V SetIP

ohne Akku, ohne Ladegerät.

### SetIP 15+18+22

Art.-Nr. 580091 A22 € 1.920,30

€ **1.660,-**

### SetIP 15+18+22+28

Art.-Nr. 580092 A22 € 2.242,08

€ **1.890,-**

### Arco 22 V Set

mit Akku Li-Ion 21,6V, 5,0 Ah, Schnellladegerät.

### Set 15+18+22

Art.-Nr. 580051 A220 € 2.539,99

€ **1.950,-**

### Set 15+18+22+28

Art.-Nr. 580053 A220 € 2.792,22

€ **2.170,-**

## Ideal zum Biegen großer Rohre!

Leistungsstarker, robuster, kompakter Elektro-Rohrbieger  
für Rohre bis Ø 1¼", 50 mm, bis 90°.

## ROLLER'S Arco 50 Basic-Pack

Antriebsmaschine, Vierkantmitnehmer 35–50,  
Abstützung 35–50, Steckbolzen,  
in Transportkiste

Art.-Nr. 580110 A220 € 3.477,30

€ **2.980,-**

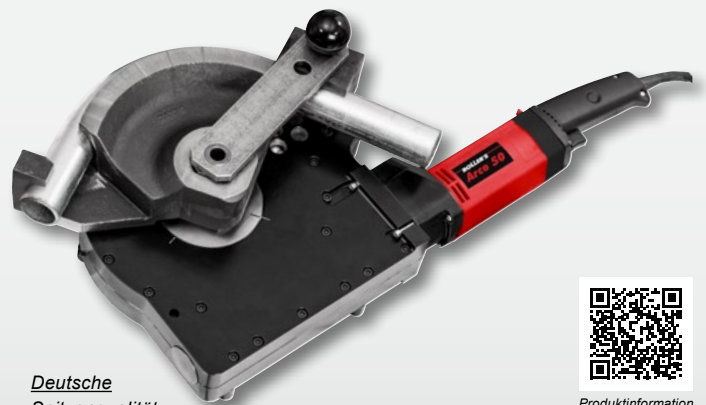

Deutsche  
Spitzenqualität



Produktinformation



Produktinformation

## Verwendung ROLLER'S Biegesegmente und Gleitstücke für ROLLER'S Arcus / Arco 22V / Arco / Arco 50

siehe [www.albert-roller.de](http://www.albert-roller.de) → Produkte → Rohrbiegetechnik

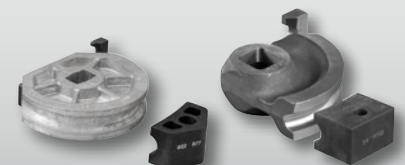

**Zum einfachen,  
wirtschaftlichen Biegen!**



Deutsche  
Spitzenqualität

Praktischer, superhandlicher, superleichter Hand-Rohrbieger für harte, halbharte und weiche Rohre bis Ø 22 mm, Verbundrohre bis Ø 32 mm, bis 180°

## ROLLER'S Arcus Set

Antriebsvorrichtung, Steckbolzen, Biegesegmente und Gleitstücke, Biegespray, im Stahlblechkasten.

Set 15+18+22  
Art.-Nr. 154001 A € 803,41

€ **574,-**

Set 12+15+18+22  
Art.-Nr. 154003 A € 903,06

€ **667,-**

Robuster ölhydraulischer Rohrbieger für maßgenaues Biegen, für Rohre bis Ø 2", 75 mm, bis 90°. In Transportkiste.

## ROLLER'S Convex Set

ölhydraulische Antriebsvorrichtung mit Gleitrollenträgern, oberer Gleitrollenträger mit seitlich verschiebbarer Lagerplatte der Gleitrollen, 2 Gleitrollen, Biegesegmente St bzw. V.

Set St ½+¾+1+1¼+1½+2"  
für Stahlrohre.  
Art.-Nr. 590021 A € 1.806,12

€ **1.460,-**

Set V 40+50+63  
für Verbundrohre.  
Art.-Nr. 590022 A € 1.702,32

€ **1.390,-**

Zubehör	Art.-Nr.	€
3-Bein-Untergestell	590150 R	168,16
Biegesegment und Gleitstücke Ø 75 mm	590063 R	700,65

**Einfach und  
schnell biegen  
bis Ø 2"!**

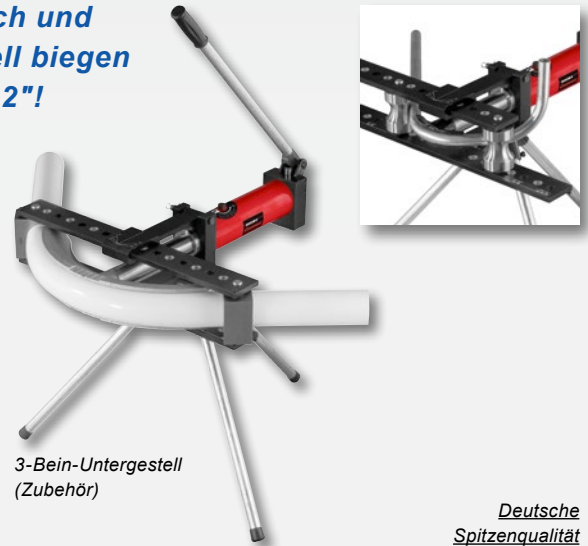

3-Bein-Untergestell  
(Zubehör)

Deutsche  
Spitzenqualität



Deutsche Spitzenqualität

Unverbindliche Vorführung unter:  
Tel. +49 (0)7151 1727-73



fahr- und klappbares  
Untergestell (Zubehör)



fahrbares Untergestell (Zubehör)

**Zuverlässig! Unverwüstlich! Stark!**

- ▶ Für einfaches, sicheres und schnelles Gewindeschneiden, Abschneiden und Entgraten.
- ▶ Anstatt vieler unterschiedlicher Schneidköpfe nur je ein Universal-Automatik-Schneidkopf ¼–2" und 2½–4" für alle Gewinde, auch Langgewinde.
- ▶ Bewährtes Schlagspannfutter und Zentrierfutter.

Robuste, kraftvolle Gewindeschneidmaschinen für Rohrgewinde bis 2" / 3" / 4". Antriebsmaschine mit Universalmotor 1700 W, Schlagspann- und Zentrierfutter, automatischer Schmierkühlung, abnehmbarer Öl- und Spänwanne, Werkzeugsatz / Werkzeugsätzen.

## ROLLER'S Robot 2 U-L

Mit Ausrüstung ½–2"  
Art.-Nr. 340226 A220 € 4.712,52

€ **3.590,-**

## ROLLER'S Robot 3 U-L

Mit Ausrüstung ½–3"  
Art.-Nr. 380309 A220 € 6.923,46

€ **5.340,-**

## ROLLER'S Robot 4 U-L

Mit Ausrüstung ½–4"  
Art.-Nr. 380444 A220 € 7.764,24

€ **6.950,-**

Zubehör	Art.-Nr.	€
Untergestell	344105 R	290,64
Untergestell, fahrbar	344100 R	493,05
Untergestell, klapp- und fahrbar	344150 A	705,84



Produktinformation



Deutsche Spitzenqualität



Produktinformation



## Mit einzigartiger Verriegelung der Schnellwechsel-Schneidköpfe!

- ▶ Besonders schlanke Form des Ratschenkopfes und teilbarer Rohrarm für Arbeiten auch an schwer zugänglichen Stellen.
- ▶ Einzigartige Verriegelung des Schneidkopfes im Ratschenhebel, dadurch sicherer Sitz beim Anschneiden.
- ▶ Leichter, schneller Wechsel der Schneidköpfe.

Bewährte, robuste Hand-Gewindeschneidkluppe für Rohrgewinde bis 2".

### ROLLER'S Central Set

Ratschenhebel, Schnellwechsel-Schneidköpfe für Rohrgewinde kegelig ISO 7-1, EN 10226 (DIN 2999, BSPT) R rechts, im Stahlblechkasten

Set R  $\frac{1}{2} + \frac{3}{4} + 1 + 1\frac{1}{4}$ "

Art.-Nr. 479015 € 542,87

€ 413,-

Set R  $\frac{3}{8} + \frac{1}{2} + \frac{3}{4} + 1 + 1\frac{1}{4}$ "

Art.-Nr. 479012 A € 616,57

€ 469,-

Set R  $\frac{1}{2} + \frac{3}{4} + 1 + 1\frac{1}{4} + 1\frac{1}{2} + 2$ "

Art.-Nr. 479017 A € 822,10

€ 666,-

## Die Problemlösung für schwer zugängliche Stellen!

- ▶ Mit speziell montierten Schneidbacken.
- ▶ Zusätzliche, präzise Rohrführung auf Deckelseite.
- ▶ Verlängerung des Ratschenantriebs zum Gewindeschneiden an tieferliegenden Rohrenden.

Bewährter, präziser Schnellwechsel-Schneidkopf zum Gewindeschneiden an schwer zugänglichen Stellen bis 1 1/4".

### ROLLER'S Central Schneidköpfe S Set R $\frac{3}{8} + \frac{1}{2} + \frac{3}{4}$ "

Schnellwechsel-Schneidköpfe S R  $\frac{3}{8}$ ",  $\frac{1}{2}$ ",  $\frac{3}{4}$ ",

Verlängerung 300 mm, im Stahlblechkasten

Art.-Nr. 479020 € 616,57

€ 567,-



Produktinformation



Deutsche Spitzenqualität



Deutsche Spitzenqualität

## Mit einzigartiger Verriegelung der Schnellwechsel-Schneidköpfe!

- ▶ Einzigartige Verriegelung des Schneidkopfes in der Antriebsmaschine, dadurch sicherer Sitz beim Anschneiden.
- ▶ Leichter, schneller Wechsel der Schneidköpfe.

Kompakte, leistungsstarke Elektro-Gewindeschneidkluppe für Rohrgewinde bis 1 1/4" / 40 mm.

### ROLLER'S King 1 1/4 Set C R $\frac{1}{2} + \frac{3}{4} + 1 + 1\frac{1}{4}$ "

Antriebsmaschine, Gegenhalter, Schnellwechsel-Schneidköpfe

R  $\frac{1}{2}$ ",  $\frac{3}{4}$ ", 1, 1 1/4", im Stahlblechkasten

Art.-Nr. 847301 A220 € 1.162,56

€ 977,-

Kompakte, leistungsstarke Elektro-Gewindeschneidkluppe für Rohrgewinde bis 2" / 50 mm.

### ROLLER'S King 2 Set C R $\frac{1}{2} + \frac{3}{4} + 1 + 1\frac{1}{4} + 1\frac{1}{2} + 2$ "

Antriebsmaschine, Gegenhalter, Adapter,

Schnellwechsel-Schneidköpfe R  $\frac{1}{2}$ ",  $\frac{3}{4}$ ", 1, 1 1/4", 1 1/2", 2",

im Stahlblechkasten

Art.-Nr. 850301 A220 € 1.920,30

€ 1.536,-



Nur 4,5 kg!  
1200 W!

Nur 5,7 kg!  
1200 W!



## Für saubere Gewinde und hohe Standzeit der Schneidbacken!



Synthetischer, mineralölfreier Gewindeschneidstoff speziell für Trinkwasserleitungen. Für alle Materialien.

### ROLLER'S Rubinol 2000

Bezeichnung	Art.-Nr.	€	Aktion €
Spray 600 ml	140115 A	33,94	<b>27,10</b>
Kanister 5 l	140110 A	174,38	<b>139,00</b>



Hochlegierter Gewindeschneidstoff auf Mineralölbasis für alle Materialien. Mit Wasser auswaschbar.

### ROLLER'S Smaragdol

Bezeichnung	Art.-Nr.	€	Aktion €
Spray 600 ml	140105 A	23,36	<b>18,70</b>
Kanister 5 l	140100 A	74,74	<b>60,10</b>

## Zum schnellen, wirtschaftlichen Rollnuten! Bis DN 300!

- Zum schnellen, wirtschaftlichen Nuten von Rohren für Rohrkupplungssysteme.
- Für Werkbank, Untergestell oder fahrbares Untergestell.

Bewährte, leistungsstarke Rollnutmaschine für Stahlrohre und andere, DN 25–300, Ø 1–12", Wanddicke bis 7 mm.

### ROLLER'S Rotor

Antriebsmaschine, Rollnutvorrichtung mit Hand-Hydraulikpumpe, Nuttiefenanschlag, integrierte Einstellscheibe, 1 Paar Nutrollen (Druckrolle, Gegendruckrolle) 2–6", Sechskant-Stiftschlüssel  
Art.-Nr. 347006 A220 € 2.761,08

**€ 2.510,-**



Deutsche Spitzenqualität

## Universell zur Be- und Entlüftung!

Zur Unterstützung von Luftentfeuchtern/ Bautrocknern nach Überschwemmungen und Leitungswasserschäden.

Luftmenge  
≤ 1740 m³/h /  
≤ 2050 m³/h!  
nur 10 kg!



Luftmenge ≤ 1360 m³/h!  
nur 6,8 kg!

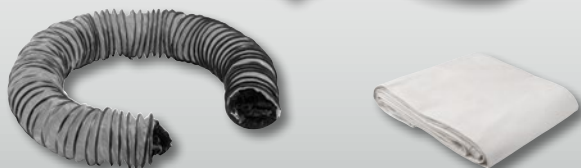

- Ideal zur Be- und Entlüftung von Räumen u. a., zur Unterstützung des Luftaustausches in feuchten Kellerräumen und zur Beschleunigung der Trocknung von z. B. Beton, Putz, Estrich.

Leistungsstarker, hocheffizienter, elektrischer Baulüfter mit Turbo-Radialgebläse, für gewerbliche Verwendung in Handwerk und Industrie. Mit 2 Luftmengenstufen, Stufe 1 ≤ 1740 m³/h, Stufe 2 ≤ 2050 m³/h.

### ROLLER'S Mistral 2050

Elektrischer Baulüfter mit Turbo-Radialgebläse mit 2 Luftmengenstufen, leistungsstarkem Kondensatormotor 355/450W, sehr leiser Lauf, für Dauerbetrieb. Luftausgang waagrecht, 180° oder senkrecht durch entsprechende Anlageflächen am Kunststoffgehäuse einstellbar. Im stabilen Kunststoffgehäuse mit Tragegriff  
Art.-Nr. 132301 A220 € 432,85

**€ 346,-**

Leistungsstarker, hocheffizienter, elektrischer Baulüfter mit Axialgebläse, für gewerbliche Verwendung in Handwerk und Industrie. Luftmenge ≤ 1360 m³/h.

### ROLLER'S Mistral 1360

Elektrischer Baulüfter mit Axialgebläse, leistungsstarkem Kondensatormotor 145 W, sehr leiser Lauf, für Dauerbetrieb. Im stabilen Kunststoffgehäuse mit Tragegriff  
Art.-Nr. 132300 A220 € 410,01

**€ 327,-**

Zubehör:

#### Abluft- und Ansaugschlauch

Ø 200 mm, 10 m lang, zum Ansaugen von Luft aus Räumen u. a., zum Abführen angesaugter Luft oder Stäube nach draußen und zum Befüllen von z. B. Hüpfburgen

Art.-Nr. 132307 R

**€ 158,71**

#### Staubfangsack

Ø 200 mm, ca. 3 m lang, zur Aufnahme von Grob- und Feinstäuben bis Staubklasse M

Art.-Nr. 132308 R

**€ 146,67**

- Zum schnellen, effizienten Trocknen von Räumen, z. B. nach Leitungswasserschäden, nach Überschwemmungen, zum Entfeuchten von Kellerräumen u. a. und zum beschleunigten Trocknen von z. B. Beton, Mauerwerk, Putz, Estrich.

Elektrischer Luftentfeuchter/Bautrockner für gewerbliche Verwendung in Handwerk und Industrie. Entfeuchtungsleistung  $\leq 50l/24h!$  Luftmenge  $\leq 265m^3/h!$

## ROLLER'S Scirocco 50 Set

Elektrischer Luftentfeuchter/Bautrockner mit Kälteaggregat mit hocheffizientem Rotationsverdichter und leistungsstarkem Kondensatormotor 900 W, mit elektronischer Enteisierung, für Dauerbetrieb. Elektronische Steuereinheit mit beleuchtetem großflächigem Bedienfeld. Memory-Funktion. Elektronischer Hygrostat, Interner 7,7 l Kondensatbehälter. Im stabilen Kunststoffgehäuse mit Laufrollen

Art.-Nr. 132011 A220 € 777,46

€ **659,-**

Elektrischer Luftentfeuchter/Bautrockner für gewerbliche Verwendung in Handwerk und Industrie. Entfeuchtungsleistung  $\leq 80l/24h!$  Luftmenge  $\leq 850m^3/h!$

## ROLLER'S Scirocco 80 Set

Elektrischer Luftentfeuchter/Bautrockner mit Kälteaggregat mit hocheffizientem Rotationsverdichter und leistungsstarkem Kondensatormotor 1200 W, mit automatischem Heißgas-Abtausystem, für Dauerbetrieb. Elektronische Steuereinheit mit beleuchtetem 3" Display mit LCD-Technologie. Memory-Funktion. Elektronischer Hygrostat, Betriebsstundenzähler und Stromverbrauchszähler. Im stabilen Stahlblechgehäuse auf fahrbarem Stahlrohrgestell mit großen Laufrädern

Art.-Nr. 132010 A220 € 2.169,42

€ **1.799,-**

Art.-Nr. 132X01 A220

## + kostenlos

Beim Kauf eines ROLLER'S Scirocco 80 Set erhalten Sie 1 ROLLER'S Control W kostenlos (Wert € 233,55)



## Zum professionellen Trocknen und Entfeuchten!

**Leistungsstark!**  
**Hocheffizient!**  
**Schnell!**



Entfeuchtungsleistung  $\leq 50l/24h!$

Luftmenge  $\leq 265m^3/h!$



Entfeuchtungsleistung  $\leq 80l/24h!$

Luftmenge  $\leq 850m^3/h!$



## Zum Trocken- und Nasssaugen!

**Mit permanenter, automatischer Filterreinigung!**

Universeller, leistungsstarker Trocken- und Nasssauger mit automatischer Filterreinigung zum Saugen von Stäuben, Schmutz und Flüssigkeiten.

Lieferumfang: 1 Stück Vliesfilterbeutel, 1 Stück Flachfilter PES, Saugschlauch 4,0 m, Griffstück, 2 Stück Metallsaugrohre je 0,5 m. Flächensaugvorsatz nass/trocken 300 mm mit Rollen, Bürstenstreifen, Gummilippen, Fugensaugvorsatz, Adapter zum Anschluss eines Elektrowerkzeugs.

ROLLER'S Protector 2 M wird mit Anti-Statik-System (Griffstück E, Saugschlauch E) und zusätzlich mit 1 Stück Polyethylenbeutel geliefert.

### ROLLER'S Protector 2 M Set

Trocken- und Nasssauger der Staubklasse M mit Anti-Statik-System

Art.-Nr. 185601 A220 € 1.068,10

€ **926,-**

### ROLLER'S Protector 2 M Set D

ROLLER'S Protector 2 M Set, Saugrotor zur Staubabsaugung, ideal zum Trockenbohren mit ROLLER'S Centro S1/SR

Art.-Nr. 185604 A220 € 1.241,45

€ **1.040,-**

### ROLLER'S Protector 2 L Set

Trocken- und Nasssauger der Staubklasse L

Art.-Nr. 185600 A220 € 798,22

€ **656,-**

### ROLLER'S Protector 2 L Set W

ROLLER'S Protector 2 L Set und Wasserabsaug-Vorrichtung, ideal zum Nassbohren mit ROLLER'S Bohrständer

Art.-Nr. 185603 A220 € 1.191,62

€ **1.049,-**



Leistungsstarkes, kompaktes, handliches Diamant-Schlitz- und Trennschleifgerät zum trockenen Schlitz- und Trennen mineralischer Werkstoffe, z. B. Beton, Stahlbeton, Mauerwerk aller Art, Naturstein, Estrich aller Art.



5000 min<sup>-1</sup>  
1850 W!

Schlitztiefe bis 38 mm!  
Schlitzbreite bis 42 mm!

## ROLLER'S Groove 125 Basic-Pack

Zum Antrieb von 1 oder 2 Stück Diamant-Trennscheiben nach EN 13236, ≤ Ø 125 mm. Antriebsmaschine mit Multi-Funktionselektronik, Sicherheitstippschalter, Absaugstutzen, Distanzscheiben, Tiefenanschlag, ohne Trennscheiben, im Koffer

Art.-Nr. 185010 A220 € 985,06

Art.-Nr. 185X02 A220

€ 820,-

## Sicher! Schnell! Sauber!

Schlitztiefe bis 61 mm!  
Schlitzbreite bis 62 mm!  
4500 min<sup>-1</sup>!  
2000 W!  
Speed-Regulation!



Deutsche Spitzenqualität

## ROLLER'S Groove 180 SR Basic-Pack

Zum Antrieb von 1, 2 oder 3 Stück Diamant-Trennscheiben nach EN 13236, ≤ Ø 180 mm. Antriebsmaschine mit Speed-Regulation. Multi-Funktionselektronik, Sicherheitstippschalter, Absaugstutzen, Distanzscheiben, Tiefenanschlag, ohne Trennscheiben, im Stahlblechkasten

Art.-Nr. 185011 A220 € 1.235,22

Art.-Nr. 185X03 A220

€ 1.110,-

### + kostenlos

2 ROLLER'S UDT LS-Turbo Ø 125 mm  
(Wert € 65,60)

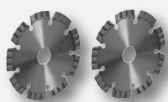

### + kostenlos

2 ROLLER'S UDT LS H-P Ø 180 mm  
(Wert € 187,68)

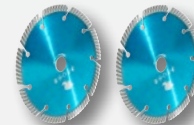

## Handlich! Robust! Preiswert! Bis Ø 162 mm! 1850 W! 580 min<sup>-1</sup>!

Universelle, leistungsstarke, robuste, handliche Diamant-Kernbohrmaschine zum Kernbohren in Beton, Stahlbeton bis Ø 102 (132) mm, in Mauerwerk und in andere Materialien bis Ø 162 mm. Bohrkronen-Anschlussgewinde UNC 1¼ außen, G ½ innen.

- ▶ Nur eine Diamant-Kernbohrmaschine für 4 Anwendungen: handgeführt Trockenbohren, handgeführt Nassbohren, Trockenbohren mit Bohrständer, Nassbohren mit Bohrständer.
- ▶ Set S2 mit ROLLER'S Bohrständer S2: Handlicher, robuster Bohrständer zum Kernbohren bis Ø 200 mm.

## ROLLER'S Centro S1 Basic-Pack

Antriebsmaschine, Personenschutzschalter PRCD, Wasserzuführeinrichtung mit Absperrventil, Anbohrhilfe G ½ UDKB, Gegenhalter, im Stahlblechkasten

Art.-Nr. 180010 A220 € 1.629,66

€ 1.150,-

## ROLLER'S Centro S1 Set S2

ROLLER'S Centro S1 Basic-Pack, ROLLER'S Bohrständer S2 inklusive Befestigungs-Set für Mauerwerk und Beton. Ohne Bohrkronen

Art.-Nr. 180032 A220 € 2.646,90

€ 1.840,-



Set S2



## Bärenstark! Robust! Universell!

Bis Ø 300 mm! 3420 W!



- ▶ Robust, leistungsstark mit 3420 W, für schnelles Arbeiten.
- ▶ Stabiles, wartungsfreies 2-stufiges Getriebe mit Blockierschutz. Lastdrehzahl der Bohrspindel 320 bzw. 760 min<sup>-1</sup>.
- ▶ Mit ROLLER'S Bohrständer T: Besonders stabiler, verwindungssteifer Bohrständer für höchste Ansprüche. Stufenlos schwenkbar mit Gradeinteilung bis 180°.

Bärenstarke, robuste Diamant-Kernbohrmaschine für Beton, Stahlbeton, Mauerwerk und andere Materialien bis Ø 300 mm. Bohrkronen-Anschlussgewinde UNC 1¼ außen.

## ROLLER'S Centro S2/3,5 Set T

Antriebsmaschine mit Motorplatte zur Schnellspannung am Bohrständer, Leichtlösering, Einmaulschlüssel. ROLLER'S Bohrständer T inklusive Befestigungs-Set für Mauerwerk und Beton. Ohne Bohrkronen

Art.-Nr. 180030 A220 € 4.722,90

€ 4.200,-

## Die bärenstarke Maschine für den Installateur!

**Bis Ø 250 mm! 250–1200 min<sup>-1</sup>! 2200 W!**  
**Speed-Regulation (Patent EP 2 085 191)!**

Universelle, leistungsstarke, robuste, handliche Diamant-Kernbohrmaschine mit Speed-Regulation zum vibrationsfreien Kernbohren in Beton, Stahlbeton bis Ø 162 (200) mm, in Mauerwerk und andere Materialien bis Ø 250 mm. Bohrkronen-Anschlussgewinde UNC 1¼ außen, G ½ innen.

### ROLLER'S Centro SR Basic-Pack

Antriebsmaschine mit Speed-Regulation, Multifunktions-Elektronik, Personenschutzschalter PRCD, Wasserzuführeinrichtung mit Absperrventil, Gegenhalter, Distanzstück Set. Im Stahlblechkasten  
 Art.-Nr. 183010 A220 € 1.712,70

€ **1.390,-**

### ROLLER'S Centro SR Set T

ROLLER'S Centro SR Basic-Pack, ROLLER'S Bohrständler T inklusive Befestigungs-Set für Mauerwerk und Beton. Ohne Bohrkronen  
 Art.-Nr. 183022 A220 € 3.093,24

€ **2.450,-**

### ROLLER'S Centro SR Set 62-82-132 T

ROLLER'S Centro SR Basic-Pack, ROLLER'S Bohrständler T inklusive Befestigungs-Set für Mauerwerk und Beton. Universal-Diamant-Kernbohrkronen UDKB 62, 82, 132 mm  
 Art.-Nr. 183023 A220 € 3.581,10

€ **2.850,-**

- ▶ Für 4 Anwendungen: Zum Nass- und Trockenbohren, handgeführt oder mit Bohrständler.
- ▶ **Speed-Regulation (Patent EP 2 085 191):** Stufenlose, elektronische Drehzahlregelung zur materialgerechten Wahl der Bohrgeschwindigkeit. Stellrad für stufenlose Drehzahleinstellung. Die Tacho-Drehzahlregel-elektronik hält die vorgewählte Drehzahl konstant, auch unter Belastung.
- ▶ **ROLLER'S Bohrständler T:** Besonders stabiler, verwindungssteifer Bohrständler für höchste Ansprüche. Stufenlos schwenkbar mit Gradeinteilung bis 180°.



## Mit Mikro-Impuls-Technik speziell zum Trockenbohren, z. B. in fertiggestellten Wohn-, Büro- oder Industrieanlagen!

**Bis Ø 202 mm! 1200 min<sup>-1</sup>! 2200 W!**

- ▶ Zum vibrationsarmen Kernbohren ohne Wasser, für einfaches, schnelles Arbeiten, z. B. 200 mm in Stahlbeton Ø 62 mm nur 5 min.
- ▶ **Mikro-Impuls-Technik:** Zu- und abschaltbare Mikro-Impuls-Technik mit 28.800 Impulsen pro Minute.
- ▶ Integrierte Staubabsaugung zum Anschluss an ROLLER'S Protector M und andere geeignete Entstauber. Für die Staubabsaugung nach EN 60335-2-69!

Leistungsstarke, robuste, handliche Diamant-Kernbohrmaschine mit Mikro-Impuls-Technik. Zum Kernbohren ohne Wasser, z. B. in Beton, Stahlbeton bis Ø 162 (202) mm, in Mauerwerk, Natursteine, Estrich u.a., bis Ø 202 mm. Speziell zum Trockenbohren, handgeführt oder mit Bohrständler. Bohrkronen-Anschlussgewinde UNC 1¼ außen, G ½ innen.

### ROLLER'S Centro DP Basic-Pack

Antriebsmaschine mit Mikro-Impuls-Technik, Multi-Funktionselektronik, integrierter Staubabsaugung, Anbohrhilfe G ½ TDKB mit Bohrer Ø 8 mm, Gegenhalter, Schlüssel.  
 Im Stahlblechkasten  
 Art.-Nr. 180016 A220 € 2.584,62

€ **1.990,-**

### ROLLER'S Centro DP Set S2

ROLLER'S Centro DP Basic-Pack, ROLLER'S Bohrständler S2 mit Schlüsselsatz und Befestigungs-Set für Mauerwerk und Beton  
 Art.-Nr. 180033 A220 € 3.601,86

€ **2.890,-**

### ROLLER'S Centro DP Set T

ROLLER'S Centro DP Basic-Pack, ROLLER'S Bohrständler T mit Schlüsselsatz und Befestigungs-Set für Mauerwerk und Beton  
 Art.-Nr. 180035 A220 € 4.131,24

€ **3.290,-**

## In Stahlbeton! Frei Hand! Trocken! Staubarm



## Nur Eine für viele Materialien!

Universal-Diamant-Kernbohrkronen, universell einsetzbar für viele Materialien, für Trocken- und Nassbohrungen, handgeführt oder mit Bohrständer. Bohrtiefe 420 mm, Anschluss UNC 1¼ innen. Antrieb durch ROLLER'S Centro und durch geeignete Antriebsmaschinen anderer Fabrikate. **Diamant-Segmente mit keilförmigem Anschnitt ("Dachform")** für schnelles, leichtes und ruhiges Anbohren.

### ROLLER'S Universal-Diamant-Kernbohrkronen LS

Lasergeschweißt für gleichbleibend hohe Qualität!  
Hochtemperaturbeständig, kein Ablöten der Segmente durch Überhitzung.



Ø × Länge × Anschluss	Seg.	Art.-Nr.	€	Aktion €
32 × 420 × UNC 1¼	1	181410 A	157,72	<b>110,40</b>
42 × 420 × UNC 1¼	4	181415 A	147,34	<b>103,14</b>
52 × 420 × UNC 1¼	5	181420 A	156,69	<b>109,68</b>
62 × 420 × UNC 1¼	6	181425 A	170,18	<b>119,13</b>
72 × 420 × UNC 1¼	6	181430 A	193,02	<b>135,11</b>

Ø × Länge × Anschluss	Seg.	Art.-Nr.	€	Aktion €
82 × 420 × UNC 1¼	7	181435 A	209,62	<b>146,73</b>
92 × 420 × UNC 1¼	8	181440 A	236,61	<b>165,63</b>
102 × 420 × UNC 1¼	9	181445 A	242,84	<b>169,99</b>
112 × 420 × UNC 1¼	9	181450 A	256,33	<b>179,43</b>
122 × 420 × UNC 1¼	10	181455 A	289,55	<b>202,69</b>
127 × 420 × UNC 1¼	10	181459 A	300,97	<b>210,68</b>
132 × 420 × UNC 1¼	10	181460 A	313,42	<b>219,39</b>
152 × 420 × UNC 1¼	11	181465 A	372,59	<b>260,81</b>
162 × 420 × UNC 1¼	12	181470 A	394,39	<b>276,07</b>
182 × 420 × UNC 1¼	13	181475 A	476,39	<b>333,47</b>
200 × 420 × UNC 1¼	14	181480 A	503,38	<b>352,37</b>

### ROLLER'S Universal-Diamant-Kernbohrkronen

Induktiv gelötet auf vollautomatischen Lötanlagen für gleichbleibend hohe Qualität. **Wiederbelegbar.**



Ø × Länge × Anschluss	Seg.	Art.-Nr.	€	Aktion €
32 × 420 × UNC 1¼	4	181010 A	143,19	<b>100,23</b>
42 × 420 × UNC 1¼	4	181015 A	133,85	<b>93,70</b>
52 × 420 × UNC 1¼	5	181020 A	142,15	<b>99,51</b>
62 × 420 × UNC 1¼	6	181025 A	154,61	<b>108,23</b>
72 × 420 × UNC 1¼	7	181030 A	175,37	<b>122,76</b>
82 × 420 × UNC 1¼	7	181035 A	189,90	<b>132,93</b>

Ø × Länge × Anschluss	Seg.	Art.-Nr.	€	Aktion €
92 × 420 × UNC 1¼	8	181040 A	214,81	<b>150,37</b>
102 × 420 × UNC 1¼	8	181045 A	220,00	<b>154,00</b>
112 × 420 × UNC 1¼	9	181050 A	232,46	<b>162,72</b>
122 × 420 × UNC 1¼	10	181055 A	262,56	<b>183,79</b>
127 × 420 × UNC 1¼	10	181059 A	272,94	<b>191,06</b>
132 × 420 × UNC 1¼	11	181060 A	284,36	<b>199,05</b>
152 × 420 × UNC 1¼	12	181065 A	338,34	<b>236,84</b>
162 × 420 × UNC 1¼	12	181070 A	358,06	<b>250,64</b>
182 × 420 × UNC 1¼	12	181075 A	396,46	<b>277,52</b>
200 × 420 × UNC 1¼	12	181080 A	419,30	<b>293,51</b>
225 × 420 × UNC 1¼	13	181085 A	510,64	<b>357,45</b>
250 × 420 × UNC 1¼	14	181090 A	524,14	<b>366,90</b>
300 × 420 × UNC 1¼	22	181095 A	686,07	<b>480,25</b>

## Speziell für Mikro-Impuls-Technik!

Speziell zum Trockenbohren mit Kernbohrmaschinen mit Mikro-Impuls-Technik, handgeführt oder mit Bohrständer. Für viele Materialien, z. B. Beton, Stahlbeton, Mauerwerk aller Art, Naturstein, Asphalt, Estrich aller Art. Anschlussgewinde UNC 1¼ innen, Nutzlänge 320 mm.



### ROLLER'S Trocken-Diamant-Kernbohrkronen LS

Lasergeschweißt für gleichbleibend hohe Qualität!  
Hochtemperaturbeständig, kein Ablöten der Segmente durch Überhitzung

- ▶ Antrieb durch ROLLER'S Centro DP mit Mikro-Impuls-Technik und durch geeignete Antriebsmaschinen anderer Fabrikate.
- ▶ Beim Trockenbohren in Beton und Stahlbeton zertifizierten Sauger (Entstauber) der Staubklasse M verwenden, z. B. ROLLER'S Protector M.

Ø × Länge × Anschluss	Art.-Nr.	€	Aktion €	
32 × 320 × UNC 1¼	3	181500 A	172,26	<b>120,58</b>
42 × 320 × UNC 1¼	4	181502 A	160,84	<b>112,59</b>
52 × 320 × UNC 1¼	5	181504 A	171,22	<b>119,85</b>
62 × 320 × UNC 1¼	5	181506 A	186,79	<b>130,75</b>
72 × 320 × UNC 1¼	6	181508 A	211,70	<b>148,19</b>
82 × 320 × UNC 1¼	6	181510 A	229,35	<b>160,55</b>
92 × 320 × UNC 1¼	6	181512 A	258,41	<b>180,89</b>
102 × 320 × UNC 1¼	7	181514 A	264,64	<b>185,25</b>
112 × 320 × UNC 1¼	7	181516 A	279,17	<b>195,42</b>
122 × 320 × UNC 1¼	8	181532 A	320,69	<b>224,48</b>
127 × 320 × UNC 1¼	8	181518 A	332,11	<b>232,48</b>
132 × 320 × UNC 1¼	8	181520 A	341,45	<b>239,02</b>
142 × 320 × UNC 1¼	8	181522 A	365,32	<b>255,72</b>
152 × 320 × UNC 1¼	8	181524 A	406,84	<b>284,79</b>
162 × 320 × UNC 1¼	9	181526 A	431,76	<b>302,23</b>
182 × 320 × UNC 1¼	9	181528 A	476,39	<b>333,47</b>
202 × 320 × UNC 1¼	10	181530 A	504,42	<b>353,09</b>



Mit Connected-Funktionalität über Wi-Fi-Funkstandard.  
 Protokollierung von Mess-/Pressdaten.  
 OLED-Display.  
 Pressdruck-Monitoring und Ergebnisanzeige im Display.  
 Mit wählbarem ACC-Fahrmodus.  
 Elektrische Überwachung der Schließstellung  
 des Zangenhaltebolzens.  
 Anti-Vibrations-System.  
 Sprachaufnahme mit Texterkennung.

Mit Connected-Funktionalität  
 zum Protokollieren und  
 Konfigurieren!



Pressdruck-Monitoring ...

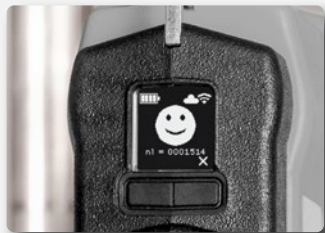

... und Ergebnisanzeige



Power-Packs: Seite 26



nur 3,3 kg

Deutsche  
 Spitzenqualität

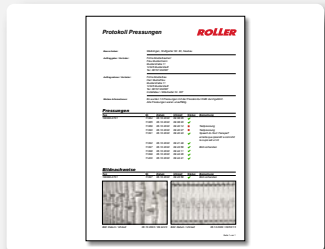

Protokolle mit eigenem Firmenlogo



Geolokalisierung der Pressorte

Kleiner!  
 Nur 36,3 cm!

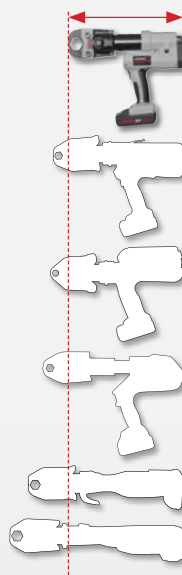

- ▶ Universell für alle ROLLER'S Presszangen (außer Mini) und ROLLER'S Pressringe, sowie auch für geeignete Presszangen / Pressringe anderer Fabrikate.
- ▶ Schwenkbare Presszange (über 360°).
- ▶ Akku Li-Ion 21,6 V, 2,5 Ah, für 210 Pressungen Viega Profipress DN 15 mit einer Akkuladung.\*
- ▶ Integrierte LED-Arbeitsleuchten in zwei Reihen angeordnet, Beleuchtungsdauer und Helligkeit stufenweise einstellbar
- ▶ Bürstenloser, wartungsfreier, durchzugstarker Akku-Motor 21,6 V, 400 W Abgabe, Sicherheits-Tippschalter.



Produktinformation

Universelle, handliche, robuste Hybrid-Radialpresse 32 kN, für Akku- und Netzbetrieb. Mit wählbarem ACC-Fahrmodus. Mit Connected-Funktionalität über Wi-Fi-Funkstandard. Protokollierung von Mess-/Pressdaten. OLED-Display. Pressdruck-Monitoring und Ergebnisanzeige im Display. Für Pressverbindungen Ø 10–108 (110) mm, Ø ¼–4".

## ROLLER'S Multi-Press 22 V Connected Basic-Pack I

Antriebsmaschine 21,6 V, ohne Akku, ohne Schnellladegerät,

im Stahlblechkasten

Art.-Nr. 576004 A22 € 2.694,65

€ **2.170,-**

im Systemkoffer L-Boxx

Art.-Nr. 576005 A22 € 2.736,17

€ **2.200,-**

## ROLLER'S Multi-Press 22 V Connected Basic-Pack

Antriebsmaschine 21,6 V, Akku Li-Ion 21,6 V, 2,5 Ah, Schnellladegerät,

im Stahlblechkasten

Art.-Nr. 576014 A220 € 3.155,52

€ **2.350,-**

im Systemkoffer L-Boxx

Art.-Nr. 576015 A220 € 3.197,04

€ **2.380,-**



<sup>1</sup> Garantiebedingungen und Registrierung zur Verlängerung der Hersteller-Garantie auf 5 Jahre unter [www.rems.de/service](http://www.rems.de/service).

\* Umgebungstemperatur ca. 20°C.

**Zwangsablauf und Pressdruck-Monitoring!**  
**Anti-Vibrations-System!**  
**Kleiner – mit Presszange V 15 nur 35,5 cm!**  
**Leichter – mit Akku nur 3,2 kg!**  
**Schneller – Pressen in nur 4,5 s!**  
**Leistungsfähiger – Li-Ion 22V Technology mit 50 % mehr Energie!<sup>2)</sup>**

Die neue Generation bis Ø 110 mm!

- ▶ Universell für alle ROLLER'S Presszangen (außer Mini) und ROLLER'S Pressringe, sowie auch für geeignete Presszangen / Pressringe anderer Fabrikate.
- ▶ Schwenkbare Presszange (über 360°).
- ▶ Akku Li-Ion 21,6 V, 2,5 Ah, für 200 Pressungen Viega Profipress DN 15 mit einer Akkuladung.\*
- ▶ Es bestehen Haftungsübernahmevereinbarungen mit dem ZVSHK und dem BTGA e.V.

Universelle, superleichte, robuste Hybrid-Radialpresse 32 kN, für Akku- und Netzbetrieb, mit Zwangsablauf (ACC), Pressdruck-Monitoring und Ergebnisanzeige.  
 Für Pressverbindungen Ø 10–108 (110) mm, Ø ¼–4".

## ROLLER'S Multi-Press 22 V ACC Basic-Pack<sup>1</sup>

Antriebsmaschine 21,6 V, ohne Akku, ohne Schnellladegerät,

im Stahlblechkasten

Art.-Nr. 576001 A22 € 1.656,65

€ **1.310,-**

im Systemkoffer L-Boxx

Art.-Nr. 576002 A22 € 1.698,17

€ **1.340,-**

## ROLLER'S Multi-Press 22 V ACC Basic-Pack

Antriebsmaschine 21,6 V, Akku Li-Ion 21,6 V, 2,5 Ah, Schnellladegerät,

im Stahlblechkasten

Art.-Nr. 576010 A220 € 2.117,52

€ **1.550,-**

im Systemkoffer L-Boxx

Art.-Nr. 576011 A220 € 2.159,04

€ **1.580,-**



nur 3,2 kg

Kleiner!  
Nur 35,5 cm!



Power-Packs: Seite 26

Deutsche Spitzenqualität

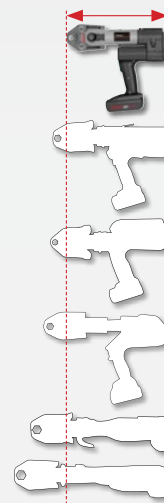

Produktinformation



## Ein Akkusystem für alle ROLLER'S Werkzeuge 22 V!

- ▶ Hochbelastbare Akkus Li-Ion 21,6V mit 2,5Ah, 5,0Ah oder 9,0Ah Kapazität, für lange Laufzeit. Leistungsstark und leicht.
- ▶ Für Akku- und Netzbetrieb!
- ▶ <sup>2)</sup>Akkus Li-Ion 21,6V für 50% mehr Energie als Akkus Li-Ion 14,4V.
- ▶ Gestufte Ladezustandsanzeige mit farbigen LED.



## ROLLER'S Power-Pack 21,6V – 230V, 90W

2 Stück Akkus Li-Ion 21,6V, 2,5 Ah, 5,0 Ah oder 9,0 Ah, Schnellladegerät 100–240V, 90W

	Art.-Nr.	€	Aktion €
21,6 V, 2,5 Ah – 230 V, 90 W	571590 A220	692,35	<b>379,00</b>
21,6 V, 5,0 Ah – 230 V, 90 W	571591 A220	796,15	<b>459,00</b>
21,6 V, 9,0 Ah – 230 V, 90 W	571592 A220	1.003,75	<b>570,00</b>

## Schnellladegerät 290 W für kürzere Ladezeiten!



## ROLLER'S Power-Pack 21,6V – 230V, 290W

2 Stück Akkus Li-Ion 21,6V, 5,0 Ah oder 9,0 Ah, Schnellladegerät 100–240V, 290W

	Art.-Nr.	€	Aktion €
21,6 V, 5,0 Ah – 230 V, 290 W	571593 A220	1.034,89	<b>639,00</b>
21,6 V, 9,0 Ah – 230 V, 290 W	571594 A220	1.242,49	<b>769,00</b>



## Spannungsversorgung 220–240 V / 21,6 V / 15 A

für Netzbetrieb anstatt Akku Li-Ion 21,6 V

Art.-Nr. 571567 A220 € 414,16

€ **370,-**

## Das kleine Kraftpaket! Bis Ø 40 mm!

**Superhandlich, superleicht, superschnell! Für sekunden-schnelles, sicheres Pressen. Für Akku- und Netzbetrieb!**

- ▶ Zum Antrieb von ROLLER'S Presszangen Mini / Zwischenzange Mini mit Pressringen S.
- ▶ Schwenkbare Presszange (über 360°).
- ▶ Akku Li-Ion 21,6 V, 2,5 Ah, für 390 Pressungen Viega Profipress DN 15 mit einer Akkuladung.\*
- ▶ Es bestehen Haftungsübernahmevereinbarungen mit dem ZVSHK und dem BTGA e.V.

Superhandliche, superleichte, superschnelle Hybrid-Radialpresse 22 kN, für Akku- und Netzbetrieb, mit Zwangsablauf (ACC) und robustem, leistungsstarkem, elektrohydraulischem Antrieb. Für Pressverbindungen Ø 10–40 mm, Ø ¼–1 ¼".

### ROLLER'S Multi-Press Mini 22V ACC Basic-Pack\I

Antriebsmaschine 21,6V, ohne Akku, ohne Ladegerät,

im Stahlblechkasten

Art.-Nr. 578004 A22 € 1.307,88

€ **1.070,-**

im Systemkoffer L-BOXX

Art.-Nr. 578005 A22 € 1.349,40

€ **1.100,-**

### ROLLER'S Multi-Press Mini 22V ACC Basic-Pack

Antriebsmaschine 21,6V, Akku 21,6 V, 2,5 Ah, Schnellladegerät,

im Stahlblechkasten

Art.-Nr. 578010 A220 € 1.785,36

Art.-Nr. 578X05 A220 € **1.600,-**

im Systemkoffer L-BOXX

Art.-Nr. 578014 A220 € 1.826,88

Art.-Nr. 578X09 A220 € **1.630,-**



nur 2,5 kg



Deutsche Spitzenqualität



+ kostenlos



Beim Kauf eines Multi-Press Mini 22V ACC Basic-Pack erhalten Sie kostenlos 3 ROLLER'S Presszangen Mini ≤ 35 mm nach Wahl (Wert<sup>2)</sup> gesamt zwischen € 338,85 und € 701,28).

## Superhandlich, superleicht, superschnell!

**Für sekundenschnelles, sicheres Pressen.**

**Für Akku- und Netzbetrieb!**



Power-Packs: Seite 26

nur 2,6 kg



Deutsche Spitzenqualität

+ kostenlos



Beim Kauf eines Multi-Press Mini S 22V ACC Basic-Pack erhalten Sie kostenlos 3 ROLLER'S Presszangen Mini ≤ 35 mm nach Wahl (Wert<sup>2)</sup> gesamt zwischen € 338,85 und € 701,28).

## Das kleine Kraftpaket! Bis Ø 40 mm!

- ▶ Zum Antrieb von ROLLER'S Presszangen Mini / Zwischenzange Mini mit Pressringen S.
- ▶ Schwenkbare Presszange (über 360°).
- ▶ Akku Li-Ion 21,6 V, 2,5 Ah, für 390 Pressungen Viega Profipress DN 15 mit einer Akkuladung.\*
- ▶ Es bestehen Haftungsübernahmevereinbarungen mit dem ZVSHK und dem BTGA e.V.

Superhandliche, superleichte, superschnelle Hybrid-Radialpresse 22 kN, für Akku- und Netzbetrieb, mit Zwangsablauf (ACC) und robustem, leistungsstarkem, elektrohydraulischem Antrieb. Für Pressverbindungen Ø 10–40 mm, Ø ¼–1 ¼".

### ROLLER'S Multi-Press Mini S 22V ACC Basic-Pack\I

Antriebsmaschine 21,6V, ohne Akku, ohne Ladegerät,

im Stahlblechkasten

Art.-Nr. 578006 A22 € 1.307,88

€ **1.070,-**

im Systemkoffer L-BOXX

Art.-Nr. 578007 A22 € 1.349,40

€ **1.100,-**

### ROLLER'S Multi-Press Mini S 22V ACC Basic-Pack

Antriebsmaschine 21,6V, Akku 21,6 V, 2,5 Ah, Schnellladegerät,

im Stahlblechkasten

Art.-Nr. 578015 A220 € 1.785,36

Art.-Nr. 578X08 A220 € **1.600,-**

im Systemkoffer L-BOXX

rt.-Nr. 578016 A220 € 1.826,88

Art.-Nr. 578X10 A220 € **1.630,-**

## Universell für Pressfitting-Systeme!

Bis Ø 110 mm!

**ROLLER** TECHNOLOGY  
**Li-Ion PLUS**

nur 4,3 kg

**5**  
JAHRE  
GARANTIE



Deutsche  
Spitzenqualität

- Universell für alle ROLLER'S Presszangen (außer Mini) und ROLLER'S Pressringe, sowie auch für geeignete Presszangen / Pressringe anderer Fabrikate.
- Es bestehen Haftungsübernahmevereinbarungen mit dem ZVSHK und dem BTGA e.V.



Universelle, kompakte Hybrid-Radialpresse 32 kN, für Akku- und Netzbetrieb, mit Zwangsablauf (ACC) und robustem, leistungsstarkem, elektro-hydraulischem Antrieb.  
Für Pressverbindungen Ø 10–108 (110) mm, Ø ¼–4".

### ROLLER'S Multi-Pres 14 V ACC Basic-Pack

Antriebsmaschine 14,4 V, Akku Li-Ion Plus 14,4 V, 5,0 Ah, Schnellladegerät, im Stahlblechkasten  
Art.-Nr. 571014 A220 € 1.702,32

€ **1.280,-**

Zubehör:

Spannungsversorgung 230 V / 14,4 V  
für Netzbetrieb anstatt Akku Li-Ion 14,4 V

Art.-Nr. 571565 A220 € 351,88

€ **304,-**

- Für sekundenschnelles, sicheres Pressen.
- Universell für alle ROLLER'S Presszangen (außer Mini) und ROLLER'S Pressringe, sowie auch für geeignete Presszangen / Pressringe anderer Fabrikate.
- Es bestehen Haftungsübernahmevereinbarungen mit dem ZVSHK und dem BTGA e.V.



Elektro-Radialpresse 32 kN, mit Zwangsablauf (ACC) und robustem, leistungsstarkem, elektrohydraulischem Antrieb.  
Für Pressverbindungen Ø 10–108 (110) mm, Ø ¼–4".

### ROLLER'S Uni-Pres ACC Basic-Pack

Antriebsmaschine mit Zwangsablauf (ACC), im Stahlblechkasten

Art.-Nr. 577010 A220 € 1.462,54

€ **1.260,-**

## Universell für Pressfitting-Systeme!

Bis Ø 110 mm!

**5**  
JAHRE  
GARANTIE

Deutsche  
Spitzenqualität



nur 4,7 kg

- Für sekundenschnelles, sicheres Pressen.
- Universell für alle ROLLER'S Presszangen (außer Mini) und ROLLER'S Pressringe, sowie auch für geeignete Presszangen / Pressringe anderer Fabrikate.
- Es bestehen Haftungsübernahmevereinbarungen mit dem ZVSHK und dem BTGA e.V.



Elektro-Radialpresse 32 kN, mit robustem, leistungsstarkem, elektromechanischem Antrieb. Für Pressverbindungen Ø 10–108 (110) mm, Ø ¼–4".

### ROLLER'S Uni-Pres SE Basic-Pack

Antriebsmaschine, im Stahlblechkasten

Art.-Nr. 572111 A220 € 964,30

€ **801,-**

## Universell für Pressfitting-Systeme!

Bis Ø 110 mm!

**5**  
JAHRE  
GARANTIE

Deutsche  
Spitzenqualität

nur 4,7 kg



## Die echte Einhand-Radialpresse!

Bis Ø 40 mm!

- ▶ Zum Antrieb von ROLLER'S Presszangen Mini / Zwischenzange Mini mit Pressringen S.
- ▶ Es bestehen Haftungsübernahmevereinbarungen mit dem ZVSHK und dem BTGA e.V.

Superhandliche, superleichte Hybrid-Radialpresse 22 kN, für Akku- und Netzbetrieb, mit Zwangsablauf (ACC) und robustem, leistungsstarkem, elektrohydraulischem Antrieb. Für Pressverbindungen Ø 10–40 mm, Ø ¼–1 ¼".

### ROLLER'S Multi-Press Mini 14V ACC Basic-Pack

Antriebsmaschine 14,4 V, Akku Li-Ion Plus 14,4 V, 2,5 Ah, Schnellladegerät, im Stahlblechkasten

Art.-Nr. 578012 A220 € 1.505,10

Art.-Nr. 578X04 A220 € **1.360,-**



Deutsche Spitzenqualität

nur 2,4 kg



## + kostenlos

3 ROLLER'S Presszangen Mini ≤ 35 mm nach Wahl (Wert<sup>2)</sup> gesamt zwischen € 338,85 und € 701,28).



Zwei Anschlüsse für ROLLER'S Easy-Press und Radialpressen 32 kN



Verwendung

Deutsche Spitzenqualität



### ROLLER'S Presszangen / Presszangen Mini V/M bis 35 mm

je nur

€ **112,95**

### ROLLER'S Presszangen / Presszangen Mini B / F / G / TH / U / UP / VP bis 35 mm

je nur

€ **139,95**

## Systemspezifisch für alle gängigen Pressfitting-Systeme!

- ▶ Antrieb ROLLER'S Presszangen durch alle ROLLER'S Radialpressen 32 kN und durch geeignete Radialpressen anderer Fabrikate mit Schubkraft 32 kN.
- ▶ Antrieb ROLLER'S Presszangen Mini durch alle ROLLER'S Radialpressen 22 kN.
- ▶ Alle im Katalog mit \* gekennzeichneten Presszangen haben einen weiteren Anschluss für manuellen Antrieb durch ROLLER'S Easy-Press.

## Rückverfolgbarkeit gemäß EN 1775:2007.

- ▶ ROLLER'S Presszangen / Presszangen Mini / Pressringe mit Presskontur F, M, V, SA, B, RN und UP haben jeweils eine spezifische Markierung in die Presskontur eingearbeitet, welche nach dem Pressvorgang einen bleibenden Abdruck direkt auf dem gepressten Fitting hinterlässt.
- ▶ Mit dieser Rückverfolgbarkeit erfüllt ROLLER die Empfehlung der Europäischen Norm EN 1775:2007 bei der Installation von Pressfitting-Systemen für Gas.

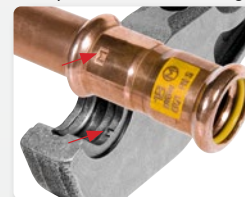

### ROLLER'S Presszangen Set

im Systemkoffer L-Boxx

Set M 15+18+22+28+35 Art.-Nr. 571161 A

Set V 15+18+22+28+35 Art.-Nr. 571162 A

€ 919,41



### ROLLER'S Presszangen Mini Set

im Systemkoffer L-Boxx

Set M 15+18+22+28+35 Art.-Nr. 578055 A

Set V 15+18+22+28+35 Art.-Nr. 578056 A

€ 912,40



€ **632,-**

<sup>1)</sup> Garantiebedingungen und Registrierung zur Verlängerung der Hersteller-Garantie auf 5 Jahre unter [www.rems.de/service](http://www.rems.de/service).

<sup>2)</sup> Abhängig von der jeweiligen Wahl. \* Antriebsmaschine mit Akku, ohne Presszange.

## Universell bis Ø 110 mm!

**Auch für Geberit Mapress C-STAHL, EDELSTAHL, KUPFER in der Trinkwasser- und Heizungsinstallation bis Ø 108 mm!**

- ▶ Pressen bis Ø 110 mm in nur einem Arbeitsgang. Superschnell, z. B. Geberit Mapress EDELSTAHL Ø 108 mm in nur 15 s.
- ▶ Zum Antrieb von ROLLER'S Presszangen/Pressringen/Pressringen XL und von geeigneten Presszangen/Pressringen anderer Fabrikate.

Elektro-Radialpresse XL 32 kN, mit Zwangsablauf (ACC) und robustem, leistungsstarkem, elektrohydraulischem Antrieb.  
Für Pressverbindungen Ø 10–108 (110) mm, Ø ¼–4".

### ROLLER'S Uni-Press XL ACC Basic-Pack

Antriebsmaschine mit Zwangsablauf (ACC), in Systemkoffer XL-Boxx.

Art.-Nr. 579012 A220 € 2.344,84

€ **2.100,-**

Zubehör:

**Zwischenzange Z6 XL** zum Antrieb der ROLLER'S Pressringe XL (PR-3S) mit ROLLER'S Uni-Press XL ACC

Art.-Nr. 579120 R

€ **373,68**



nur 5,5 kg



Deutsche Spitzenqualität

## Pressen bis Ø 108 mm in nur einem Arbeitsgang!

**Für Radial-Pressverbindungen XL Ø 64–108 mm, Ø 2½–4".**

**Mit Anti-Vibrations-System. Li-Ion 22V Technology.**

- ▶ Langer Arbeitshub für Pressungen in nur einem Arbeitsgang. Superschnell, z. B. Geberit Mapress EDELSTAHL Ø 108 mm in nur 15 s.
- ▶ Zum Antrieb von ROLLER'S Pressringen XL.
- ▶ Akku Li-Ion 21,6 V, 5,0 Ah für ca. 150 Pressungen Geberit Mapress Edelstahl Ø 108,0 mm mit einer Akkuladung.\*

Kraftvolle, universelle, robuste Hybrid-Radialpresse XL 45 kN, für Akku- und Netzbetrieb, mit Zwangsablauf (ACC) und robustem, leistungsstarkem, elektrohydraulischem Antrieb. Anti-Vibrations-System.  
Für Pressverbindungen XL Ø 64–108 mm, Ø 2½–4".

### ROLLER'S Multi-Press XL 45 kN 22V ACC Basic-Pack Z7

Antriebsmaschine 21,6 V, Akku Li-Ion 21,6 V, 5,0 Ah, Schnellladegerät, Zwischenzange Z7 XL 45 kN, im Systemkoffer XL-Boxx

Art.-Nr. 579014 A220 € 3.193,93

€ **2.800,-**



Power-Packs: Seite 26



nur 6,5 kg



Deutsche Spitzenqualität

## Für anspruchsvolle Pressungen großer Dimensionen!



Verwendung

ROLLER'S Pressringe M (PR-3S) für Pressfitting-Systeme Geberit Mapress und geeignete andere, Ø 42–54 mm. Antrieb durch alle ROLLER'S Radialpressen 32 kN und geeignete Radialpressen anderer Fabrikate mit Schubkraft 32 kN.

### ROLLER'S Pressring Set M42+M54+Z2

Pressring M 42 (PR-3S), Pressring M 54 (PR-3S), Zwischenzangen Z2, im Stahlblechkasten.

Art.-Nr. 572060 A € 1.585,96

€ **1.390,-**

### ROLLER'S Pressringe XL Ø 64–108 mm, Ø 2½–4"

Diverse Presskonturen. Antrieb durch ROLLER'S Uni-Press XL ACC und ROLLER'S Multi-Press XL45 kN 22V ACC.

### ROLLER'S Pressringe Ø 64–108 mm, Ø 2½–4"

Diverse Presskonturen. Antrieb durch alle ROLLER'S Radialpressen 32 kN und geeignete Radialpressen anderer Fabrikate mit Schubkraft 32 kN.

siehe [www.albert-roller.de](http://www.albert-roller.de) → Produkte → Rohrpresstechnik

- ▶ Alle im Katalog mit \* gekennzeichneten Presszangen haben einen weiteren Anschluss für manuellen Antrieb durch ROLLER'S Easy-Press.

Robuste, kompakte Hand-Radialpresse mit arretierendem Endanschlag, zum Antrieb von ROLLER'S Presszangen/Pressringen. Für Kunststoff- und Verbundrohre Ø 10–26 mm.

## ROLLER'S Easy-Press

### Antriebsvorrichtung

Art.-Nr. 574000 A € 227,32

€ **187,-**

nur 1,6 kg  
(ohne Presszange)

Für Kunststoff- und Verbundrohre!

Bis Ø 26 mm!



Deutsche Spitzenqualität

- ▶ Mit systemspezifischer Presskontur entsprechend der Presskontur des Pressfitting-Systems Conex Bänninger >B< MaxiPro. Für einwandfrei systemkonformes Pressen.

## Für die Kälte- und Klimatechnik!

Für das Pressfitting-System Conex Bänninger >B< MaxiPro Ø ¼–1½", Ø 6–28 mm!  
Für kältemittelführende Rohrleitungen bis 48 bar!

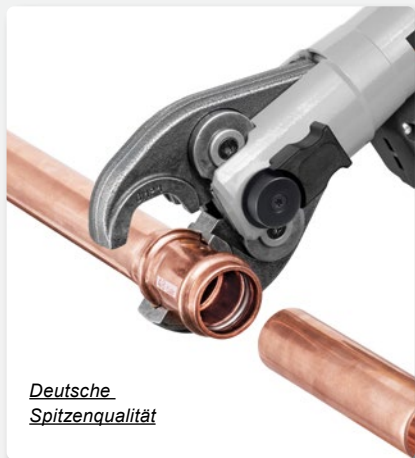

Deutsche Spitzenqualität

### ROLLER'S Presszangen Mini BMP

Antrieb durch ROLLER'S Radialpressen 22 kN.

Presskontur	Art.-Nr.	€
BMP ¼"	578700	175,53
BMP ⅜"	578702	175,53
BMP ½"	578704	175,53
BMP ⅝"	578706	175,53
BMP ¾"	578708	175,53
BMP ⅞"	578710	175,53
BMP 1"	578712	175,53
BMP 1½"	578714	175,53

### ROLLER'S Presszangen BMP

Antrieb durch ROLLER'S Radialpressen 32 kN und durch geeignete Radialpressen anderer Fabrikate mit Schubkraft 32 kN.

Presskontur	Art.-Nr.	€
BMP ¼"	571700 R	184,71
BMP ⅜"	571702 R	184,71
BMP ½"	571704 R	184,71
BMP ⅝"	571706 R	184,71
BMP ¾"	571708 R	184,71
BMP ⅞"	571710 R	184,71
BMP 1"	571712 R	184,71
BMP 1½"	571714 R	184,71

ROLLER'S Pressringe S BMP für Ø 6–28 mm, Ø ¼–1½", siehe Seite 32.



### ROLLER'S Presszangen Mini Set

im Systemkoffer L-Boxx

Set BMP ¼+⅜+½+⅝"

Art.-Nr. 578090 A € 848,46

€ **621,-**

Set BMP ¼+⅜+½+⅝+¾+1+1½"

Art.-Nr. 578091 A € 1.550,56

€ **1.110,-**

### ROLLER'S Presszangen Set

im Systemkoffer L-Boxx

Set BMP ¼+⅜+½+⅝"

Art.-Nr. 571184 A € 885,21

€ **644,-**

Set BMP ¼+⅜+½+⅝+¾+1+1½"

Art.-Nr. 571185 A € 1.624,05

€ **1.160,-**

## Sekundenschnelles und gratfreies Trennen von Gewindestangen!

- ▶ Alle mit \* gekennzeichneten Trennzangen M haben einen weiteren Anschluss für manuellen Antrieb durch die Antriebsvorrichtung ROLLER'S Easy-Press.

### ROLLER'S Trennzange Mini M

Antrieb durch alle ROLLER'S Radialpressen 22 kN.

M 6 Art.-Nr. 578620

M 8 Art.-Nr. 578621

M 10 Art.-Nr. 578622 € 241,85 je nur

€ **222,-**

### ROLLER'S Trennzange M

Antrieb durch alle ROLLER'S Radialpressen 32 kN und durch geeignete Antriebsmaschinen anderer Fabrikate mit Schubkraft 32 kN.

M 6\* Art.-Nr. 571890

M 8\* Art.-Nr. 571895

M 10 Art.-Nr. 571865

M 12 Art.-Nr. 571870 € 241,85 je nur

€ **222,-**

Patent  
EP 1 952 948

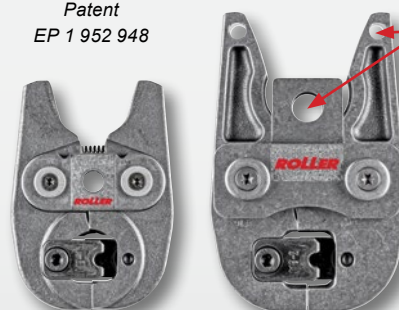

Zwei Anschlüsse für ROLLER'S Easy-Press und Radialpressen 32 kN

Deutsche Spitzenqualität

Kein Feilen! Kein Entgraten! Einfach einschrauben! Fertig!

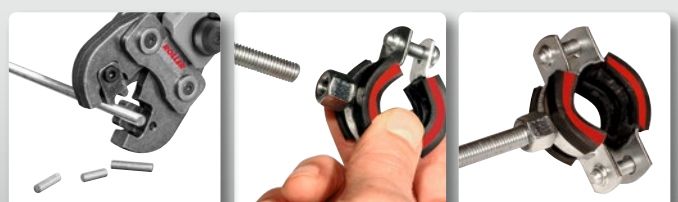

## ROLLER'S Pressringe S

Stufenlos schwenkbare Pressringe S (PR-2B) für sicheres Ansetzen der Pressbacken an schwer zugänglichen Stellen, z. B. wandbündig, in Vorwandmontagewänden, Maueraufbrüchen, freigelegten Rohren, Schächten. Zwischenzange Z8 bzw. Zwischenzange Mini Z8 erforderlich.

Presskontur	Art.-Nr.	€
M 12 S (PR-2B)	574736 R	124,51
M 15 S (PR-2B)	574738 R	124,51
M 18 S (PR-2B)	574740 R	124,51
M 22 S (PR-2B)	574742 R	124,51
M 28 S (PR-2B)	574744 R	124,51
M 35 S (PR-2B)	574746 R	136,96
F 16 S (PR-2B)	574728 R	124,51
F 20 S (PR-2B)	574730 R	124,51
F 26 S (PR-2B)	574732 R	124,51
F 32 S (PR-2B)	574734 R	136,96
TH 10 S (PR-2B)	574772 R	124,51
TH 10,6 S (PR-2B)	574774 R	124,51
TH 12 S (PR-2B)	574776 R	124,51
TH 14 S (PR-2B)	574778 R	124,51
TH 15 S (PR-2B)	574780 R	124,51
TH 16 S (PR-2B)	574782 R	124,51
TH 17 S (PR-2B)	574784 R	124,51
TH 18 S (PR-2B)	574786 R	124,51
TH 20 S (PR-2B)	574788 R	124,51
TH 22 S (PR-2B)	574790 R	124,51
TH 25 S (PR-2B)	574792 R	124,51
TH 26 S (PR-2B)	574794 R	124,51
TH 28 S (PR-2B)	574796 R	136,96
TH 32 S (PR-2B)	574798 R	136,96

Presskontur	Art.-Nr.	€
V 12 S (PR-2B)	574748 R	124,51
V 15 S (PR-2B)	574752 R	124,51
V 18 S (PR-2B)	574756 R	124,51
V 22 S (PR-2B)	574758 R	124,51
V 28 S (PR-2B)	574760 R	124,51
V 35 S (PR-2B)	574762 R	136,96
BMP 6 S (PR-2B)	574710 R	124,51
BMP 8 S (PR-2B)	574712 R	124,51
BMP 10 S (PR-2B)	574714 R	124,51
BMP 12 S (PR-2B)	574716 R	124,51
BMP 15 S (PR-2B)	574718 R	124,51
BMP 16 S (PR-2B)	574720 R	124,51
BMP 18 S (PR-2B)	574722 R	124,51
BMP 22 S (PR-2B)	574724 R	124,51
BMP 28 S (PR-2B)	574726 R	124,51
BMP ¼" S (PR-2B)	574810 R	124,51
BMP ⅜" S (PR-2B)	574812 R	124,51
BMP ½" S (PR-2B)	574814 R	124,51
BMP ⅝" S (PR-2B)	574816 R	124,51
BMP ¾" S (PR-2B)	574818 R	124,51
BMP 1" S (PR-2B)	574820 R	124,51
BMP 1 ¼" S (PR-2B)	574822 R	124,51
BMP 1 ½" S (PR-2B)	574824 R	124,51

Stufenlos schwenkbar,  
für besonders enge Stellen!



Verwendung

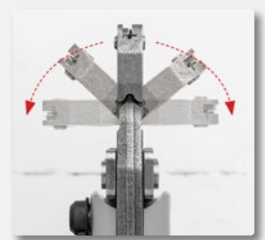

Deutsche Spitzenqualität

## ROLLER'S Pressringe S Set

Pressringe S (PR-2B), Zwischenzange Z8 bzw. Zwischenzange Mini Z8, im Stahlblechkasten.

	Art.-Nr.	€
Set V 15+18+22 Z8	574613 A	614,34
Set V 15+18+22 Mini Z8	574612 A	614,34

	Art.-Nr.	€
Set M 15+18+22 Z8	574615 A	614,34
Set M 15+18+22 Mini Z8	574614 A	614,34

Zubehör	Art.-Nr.	€
Zwischenzange Z8, geeignet für alle ROLLER'S Radialpressen 32 kN und geeignete Radialpressen anderer Fabrikate mit Schubkraft 32 kN	574702 R	144,28
Zwischenzange Mini Z8, geeignet für alle ROLLER'S Radialpressen 22 kN	574700 R	144,28
Stahlblechkasten, für 6 Pressringe S, Zwischenzange Z8 und Zwischenzange Mini Z8	574516 A	96,53



Viele weitere Sets lieferbar.



Verwendung ROLLER'S Presswerkzeuge siehe [www.albert-roller.de](http://www.albert-roller.de) → Downloads → Produktkataloge, -prospekte → ROLLER Katalog.

Das Service-Portal für Ihre ROLLER'S  
Werkzeuge und Maschinen!



Service-Portal

Weitere Informationen unter: [www.rems.de/service](http://www.rems.de/service)

POWERED BY

**REMS**

for Professionals

Gemeinsam in die Zukunft!

Ab dem 01. Januar 2024 übernimmt die REMS GmbH & Co KG den kompletten Vertrieb der ROLLER Produkte von der Albert Roller GmbH & Co KG. Weitere Informationen unter: [www.albert-roller.de](http://www.albert-roller.de)



Info

REMS GmbH & Co KG

Maschinen- und Werkzeugfabrik  
Stuttgarter Straße 83 · 71332 Waiblingen / Deutschland  
Tel. +49 7151 1707-0 · [info@rems.de](mailto:info@rems.de)  
[www.albert-roller.de](http://www.albert-roller.de) · [www.rems.de](http://www.rems.de)

@rollertools

Verkauf nur durch den Fachhandel!